

# DOOR ENTRY SYSTEMS

Videoporteros | Control de accesos  
Hogar Digital

# ALCAD

#signal\_hunters

# 4

años  
GARANTÍA



CATÁLOGO

20  
20

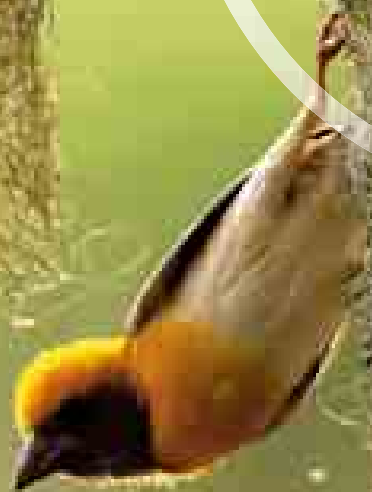

# TU CASA, TU NIDO

Un hogar es un nido, un refugio para descansar del ajetreo del día a día. Porque somos conscientes de ello, en ALCAD Electronics hemos actualizado nuestro catálogo de productos DOOR ENTRY SYSTEMS (DES) para mejorar la vida de las familias.

Con **soluciones para Hogar Digital 100% IP y sistemas 2 HILOS, DIGITAL o 4+N**, tanto para viviendas unifamiliares como para instalaciones colectivas. Con control de accesos y pensando en la accesibilidad. Y con toda la garantía de ALCAD.



Catálogo  
DOOR ENTRY SYSTEMS (DES)  
Enero de 2020

# ¿Cómo encontrar la mejor solución para tu instalación?

- 1 Escoge entre nuestros 4 **sistemas**: IPAL (100% IP), 2 HILOS, DIGITAL, 4+N
- 2 Selecciona los elementos que quieres incluir en función del **tipo de instalación**:



pág.  
**4**

## SOLUCIONES PARA: VIVIENDAS UNIFAMILIARES Y PEQUEÑAS INSTALACIONES

- Los **Kits de ALCAD** están diseñados para pequeñas instalaciones, en su mayoría viviendas unifamiliares. Elige sistema y selecciona entre:
  - Videporteros
  - Porteros
- Si fuera necesario, escoge los **accesorios**. Entre otros:
  - Abrepuertas
  - Placas de calle adicionales
  - Teléfonos / monitores adicionales



pág.  
**22**

## SOLUCIONES PARA: INSTALACIONES COLECTIVAS

- Todos los **sistemas de ALCAD para comunidades de vecinos** están diseñados para cubrir diferentes necesidades. Comienza eligiendo el sistema que mejor se adapte a tu instalación y si tienes alguna duda, encontrarás:
  - Resumen de tecnologías
  - Comparativa de características
- Los elementos de cada sistema están **ordenados por apartados de manera jerárquica**, para que puedas añadir, de manera cómoda, todo aquello que vayas a necesitar. Básicamente:
  - Terminales de vivienda
  - Placas de calle
  - Placas de calle antivandálicas
  - Abrepuertas
  - Conserjería \*
  - Alimentación, distribución

Al final de cada apartado encontrarás una lista de accesorios relacionados.
- Al final de cada sistema encontrarás **ejemplos tipo** para realizar:
  - Esquemas
  - Presupuestos
- Finalmente, también podrás añadir nuestro **sistema de control de accesos iACCESS**, compatible con todos los sistemas ALCAD.



pág.  
**68**

## ANEXOS

Te ayudamos con todas tus **dudas** y **consultas** relacionadas con:

- Pedidos de productos especiales y productos de fabricación a medida:
  - Ejemplos de pedidos de productos especiales
- Elección de accesorios para placas de calle: cajas de empotrar, de superficie y viseras.
  - Dimensiones y accesorios
- Listado completo de productos, tanto por código como por modelo.
  - Listados de productos

# KITS

## COMPARA. ELIGE. INSTALA.

Los kits de ALCAD para **viviendas unifamiliares y pequeñas instalaciones** están preparados con todos los elementos que necesitas para su puesta en marcha. Escoge entre video o audio y la tecnología que más se adapte a tus necesidades: IP, 2 HILOS, DIGITAL o 4+N.



# ÍNDICE

## ■ Videoporteros

Resumen de características .....	6
Kit IPAL .....	8
Accesorios .....	8
Kit Erlea .....	9
Accesorios .....	9
Kits iBLACK .....	10
Accesorios .....	11
Kits Zamac .....	12
Accesorios .....	13
Kits DIGITAL .....	14
Accesorios .....	15

## ■ Porteros



Resumen de características .....	16
Kits DIGITAL .....	18
Accesorios .....	19
Kits 4+N .....	20
Otros kits .....	21
Accesorios .....	21



# VIDEOPORTEROS

## Resumen de características

		PLACA DE CALLE	MONITOR	MODELO (Nº viviendas)
	(PÁG. 8)			<b>KIP-00300</b> (1 vivienda)
	(PÁG. 9)			 <b>KVS-31121</b> (1 vivienda)
	(PÁG. 10)			 <b>KVS-50921</b> (1 vivienda)  <b>KVS-50821</b> (1 vivienda)  <b>KVS-50601</b> (1 vivienda)
	(PÁG. 12)			<b>KVS-30421</b> (1 vivienda)  <b>KVS-30721</b> (1 vivienda)
	(PÁG. 14)			<b>KVS-47201</b> (1 vivienda)  <b>KVD-47201</b> (2 viviendas)  <b>KVS-47501</b> (1 vivienda)  <b>KVD-47501</b> (2 viviendas)

 Disponible hasta fin de existencias  
 Nuevo

CABLEADO	MONTAJE PLACA	PLACAS ADICIONALES	PANTALLA MONITOR	MANOS LIBRES	CAPTURA DE IMAGEN	INTERCOMUNICACIÓN	N° DE MONITORES ADICIONALES	DISTANCIA MÁXIMA SIN ACCESORIOS ADICIONALES	DISTANCIA AMPLIABLE CON ACCESORIOS	INCLUYE ABREPUERTAS
IP	Empotrado / Superficie	Sin límite	7"	Sí	Sí (VÍDEO)	Sí (AUDIO + VÍDEO)	+1	Sin límite	No aplica	NO
2 hilos	Superficie	+0	7"	Sí	Sí	Sí	+1	100m	NO	NO
2 hilos	Empotrado	+5	4"	Sí	NO			340m		NO
			7"	Sí	Sí	NO	+5	265m	SI	NO
			3'5"	NO	NO			545m		Sí
2 hilos	Superficie	+0	7"	Sí	NO SÍ	Sí	+2	180m	NO	NO
4 hilos + coax  4 hilos + par trenzado	Empotrado	+9	3'5"	NO	NO	NO	+3 por vivienda	100m	NO	Sí

# Kit IPAL *(Próximamente)*

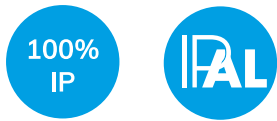

## KIT 1 VIVIENDA

9720163 **KIP-00300**

Kit IPAL de 1 vivienda, monitor KABI7 de 7" con funciones avanzadas Wi-Fi propias del sistema IP y placa de calle antivandálica de empotrar con un pulsador y control de accesos RFID integrado.

### EL KIT INCLUYE:

CÓDIGO	MODELO	DESCRIPCIÓN
9800160	<b>PDP-20011</b>	Placa 1 pulsador con caja de empotrar
9630074	<b>MVC-230</b>	Monitor KABI 7" IPAL Blanco Wi-Fi
9740227	<b>CME-020</b>	Caja de empotrar estándar 86x86 IPAL
9730100	<b>DIV-304</b>	Derivador switch 4 salidas sistema IPAL
9620023	<b>ALC-290</b>	Alimentador 48V DC 65,3 VA 100-240 VAC
9690018	<b>LAC-020</b>	Juego 5 llaves proximidad residentes
9430075	<b>RFI-252</b>	Tarjeta RFID MIFARE configuración (2 Uds.)



APLICACIÓN PARA SMARTPHONE

## / Accesorios

CANT.	CÓDIGO	MODELO	DESCRIPCIÓN
<b>SEGUNDO MONITOR</b>			
1 Ud.	9630074	<b>MVC-230</b>	Monitor blanco manos libres de videoportero KABI del sistema IPAL. Pantalla color de 7"
1 Ud.	9630080	<b>MCO-300</b>	Conector para monitor KABI7 para alarmas cableadas (4 inputs)
1 Ud.	9740227	<b>CME-020</b>	Caja de empotrar estándar 86x86
<b>ABREPUERTAS SIMPLE</b>			
1 Ud.	9730062	<b>ABR-015</b>	Abrepuertas simple. 15 VDC
1 Ud.	9620011	<b>ALM-040</b>	Alimentador 25 VA, videoportero
<b>CABLE RECOMENDADO</b>			
-	9300065	<b>TCA-100</b>	Cable UTP sólido categoría 6, LSZH (rollos de 305 m)
<b>CONTROL DE ACCESOS</b>			
1 Ud.	9690018	<b>LAC-020</b>	Juego 5 llaves proximidad residentes
1 Ud.	9430075	<b>RFI-252</b>	Tarjeta RFID MIFARE configuración

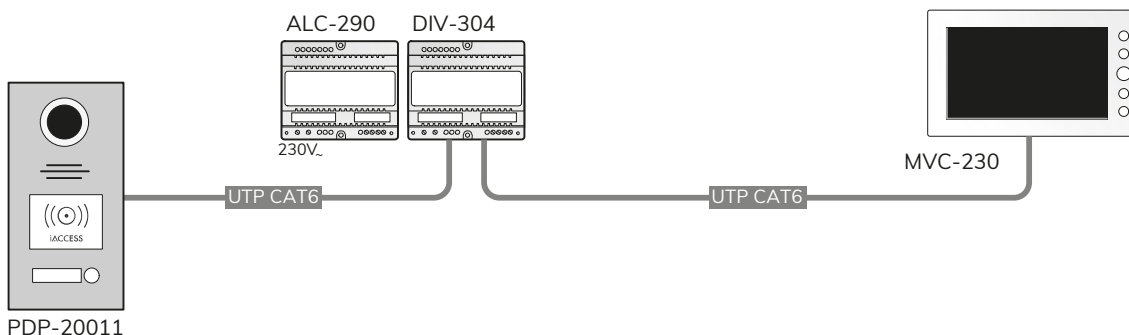



# Kit Erlea



## KIT 1 VIVIENDA, MONITOR 7"

9720156 **KVS-31121**

Kit Erlea de 1 vivienda, monitor 7" con captura automática de imagen de llamadas no atendidas y placa de calle de superficie con un pulsador.

### EL KIT INCLUYE:

- Placa de calle Erlea de 1 pulsador.
- Monitor Erlea 7".
- Alimentador carril DIN Erlea.

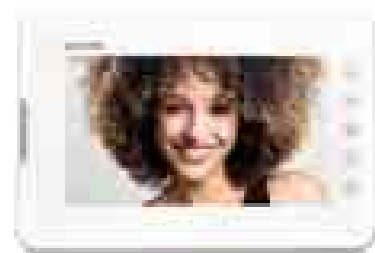

Disponible hasta fin de existencias

## / Accesorios

CANT.	CÓDIGO	MODELO	DESCRIPCIÓN
<b>SEGUNDO MONITOR</b>			
1 Ud.	9630077	<b>MVC-133</b>	Monitor secundario Erlea manos libres 7"
<b>ABREPUERTAS SIMPLE</b>			
1 Ud.	9730062	<b>ABR-015</b>	Abrepuertas simple. 15 VDC
<b>ABREPUERTAS SIMPLE PARA SEGUNDA PUERTA</b>			
1 Ud.	9730062	<b>ABR-015</b>	Abrepuertas simple. 15 VDC
1 Ud.	9730057	<b>ASC-051</b>	Relé temporizado para maniobra de abrepuertas
1 Ud.	9620011	<b>ALM-040</b>	Alimentador 25VA, 12VAC y 15VDC
<b>CABLE RECOMENDADO</b>			
-	9750005	<b>CAB-007</b>	Cable con funda 2 x 1 mm <sup>2</sup> (rollos de 100m)



# Kits iBLACK

## MONTAJE EMPOTRADO



### KIT 1 VIVIENDA MONITOR ENARA 4"

9720164 **KVS-50921**

Kit iBLACK de 1 vivienda. monitor Enara 4" manos libres y placa de calle de empotrar de un pulsador.

#### EL KIT INCLUYE:

CÓDIGO	MODELO	DESCRIPCIÓN
9670164	MAN-500	Módulo grupo fónico
9670178	MVN-508	Módulo telecámara genérica
9660082	PPS-52201	Placa iBLACK 1 puls.simp. ventana 2 módulos
9740006	CMO-004	Caja empotrar 3 ó 4 plantas montada
9650004	ALS-020	Interface alimentador
9630075	MVC-140	Monitor Enara manos libres 4"

Nuevo



### KIT 1 VIVIENDA MONITOR 7"

9720151 **KVS-50821**

Kit iBLACK de 1 vivienda, monitor 7" con captura automática de imagen de llamadas no atendidas y placa de calle de empotrar de un pulsador.

#### EL KIT INCLUYE:

CÓDIGO	MODELO	DESCRIPCIÓN
9670164	MAN-500	Módulo grupo fónico
9670178	MVN-508	Módulo telecámara genérica
9660082	PPS-52201	Placa iBLACK 1 puls.simp. ventana 2 módulos
9740006	CMO-004	Caja empotrar 3 ó 4 plantas montada
9650004	ALS-020	Interface alimentador
9630045	MVC-130	Monitor 7" manos libres
9630076	SCM-151	Soporte conexiones monit. mm.ll. cascada

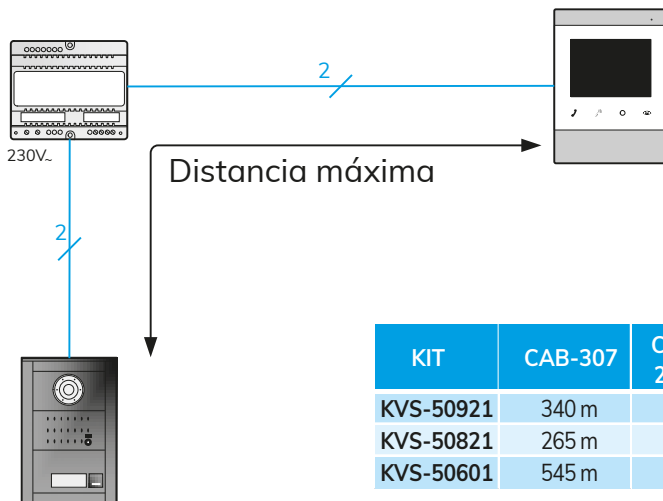

KIT	CAB-307	CAB-007 2x1 mm <sup>2</sup>	CAB-004 2x0,5 mm <sup>2</sup>	2x0,25 mm <sup>2</sup>	TCA-100 UTP CAT6
KVS-50921	340 m	175 m	175 m	130 m	115 m
KVS-50821	265 m	210 m	130 m	65 m	55 m
KVS-50601	545 m	210 m	210 m	155 m	140 m



## KIT 1 VIVIENDA MONITOR 3,5"

9720149 **KVS-50601**

Kit iBLACK de 1 vivienda, monitor 3,5" con placa de calle de empotrar de un pulsador.

### EL KIT INCLUYE:

CÓDIGO	MODELO	DESCRIPCIÓN
9670164	<b>MAN-500</b>	Módulo grupo fónico 2 hilos pulsad. iBLACK
9670178	<b>MVN-508</b>	Módulo telecámara gene. Color 2 hilos. iBLACK
9660082	<b>PPS-52201</b>	Placa iBLACK 1 puls. simp. Ventana 2 mód.
9740006	<b>CMO-004</b>	Caja empotr. 3/4 plantas montada
9650004	<b>ALS-020</b>	Interface alimentador 2 hilos
9630043	<b>MVC-008</b>	Monitor color 2 hilos estética L201
9630031	<b>SCM-051</b>	Soporte conexiones monitor 2 hilos
9730062	<b>ABR-015</b>	Abrepuertas simple. 15VDC



## / Accesorios

CANT.	CÓDIGO	MODELO	DESCRIPCIÓN
<b>SEGUNDA PLACA DE CALLE</b>			
1 Ud.	9670164	<b>MAN-500</b>	Módulo grupo fónico. Altavoz y micro
1 Ud.	9670178	<b>MVN-508</b>	Módulo telecámara genérica color
1 Ud.	9660082	<b>PPS-52201</b>	Placa de calle con 1 pulsador simple y ventanas para 2 módulos de placa de calle
1 Ud.	9740006	<b>CMO-004</b>	Caja de empotrar montada para 3 ó 4 alturas
1 Ud.	9730082	<b>DIV-152</b>	Distribuidor, 2 salidas
1 Ud.	9730062	<b>ABR-015</b>	Abrepuertas simple. 15Vdc
<b>ABREPUERTAS SIMPLE</b>			
1 Ud.	9730062	<b>ABR-015</b>	Abrepuertas simple. 15Vdc
<b>ABREPUERTAS SIMPLE PARA SEGUNDA PUERTA</b>			
1 Ud.	9730062	<b>ABR-015</b>	Abrepuertas simple. 15Vdc
1 Ud.	9730097	<b>APX-013</b>	Conectado en la placa de calle, permite la utilización de los pulsadores auxiliares de los monitores
<b>VISERA PARA PLACA DE CALLE</b>			
1 Ud.	9740110	<b>VIS-112</b>	Visera simple para 3 ó 4 alturas.
<b>CAJA DE SUPERFICIE + VISERA PARA PLACA DE CALLE</b>			
1 Ud.	9740187	<b>CSU-512</b>	Caja de superficie simple iBLACK para 3 ó 4 alturas
1 Ud.	9740137	<b>VIS-212</b>	Visera simple para 3 ó 4 alturas
<b>REPETIDOR DE LLAMADA</b>			
1 Ud.	9730019	<b>AAL-200</b>	Repetidor de llamada para instalaciones con llamada electrónica
<b>CABLE RECOMENDADO</b>			
-	9750009	<b>CAB-307</b>	Cable apantallado con funda 2x1 mm <sup>2</sup> optimizado (rollos de 100m)

# Kits Zamac

## MONTAJE SUPERFICIAL



### KIT 1 VIVIENDA MONITOR MANOS LIBRES 7" CON CAPTURA IMAGEN

9720150 / **KVS-30721**

Kit Zamac de 1 vivienda, monitor manos libres 7" con captura automática de imagen de llamadas no atendidas y placa de calle metálica de superficie de un pulsador.

#### EL KIT INCLUYE:

CÓDIGO	MODELO	DESCRIPCIÓN
-	-	Placa de calle Zamac 1 pulsador
9630044	<b>MVC-126</b>	Monitor manos libres kit captura
9630039	<b>SCM-160</b>	Soporte conexión monitor manos libres kit
9620016	<b>ALC-030</b>	Alimentador DC 22 VA 230/240 VAC



### KIT 1 VIVIENDA MONITOR MANOS LIBRES 7"

9720145 / **KVS-30421**

Kit Zamac de 1 vivienda, monitor manos libres 7" y placa de calle metálica de superficie de un pulsador.

#### EL KIT INCLUYE:

CÓDIGO	MODELO	DESCRIPCIÓN
-	-	Placa de calle Zamac 1 pulsador
9630041	<b>MVC-125</b>	Monitor manos libres kit color
9630039	<b>SCM-160</b>	Soporte conexión monitor manos libres kit
9620016	<b>ALC-030</b>	Alimentador DC 22 VA 230/240 VAC

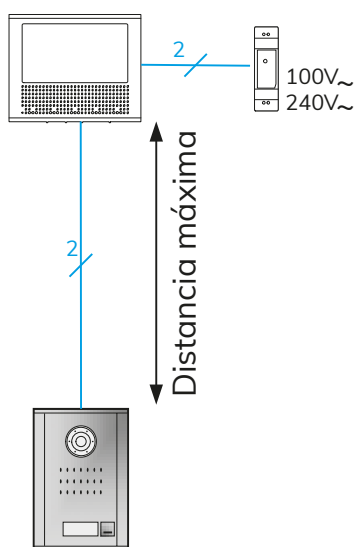

KIT	CAB-307	CAB-007 2x1 mm <sup>2</sup>	CAB-004 2x0,5 mm <sup>2</sup>	2x0,25 mm <sup>2</sup>	TCA-100 UTP CAT6
KVS-30421	180 m	100 m	80 m	60 m	90 m
KVS-30721	180 m	100 m	80 m	60 m	90 m

## / Accesorios

CANT.	CÓDIGO	MODELO	DESCRIPCIÓN
<b>SEGUNDO MONITOR MANOS LIBRES (SIN CAPTURA)</b>			
1 Ud.	9630047	<b>KMC-12500</b>	Conjunto monitor adicional. Incluye los equipos necesarios para instalar un monitor <b>MVC-125</b> adicional
<b>ABREPUERTAS SIMPLE</b>			
1 Ud.	9730062	<b>ABR-015</b>	Abrepuertas simple. 15Vdc
<b>CONECTAR ABREPUERTAS AC YA EXISTENTE</b>			
1 Ud.	9730021	<b>ASC-050</b>	Relé para maniobra de abrepuertas
1 Ud.	9620001	<b>ALA-040</b>	Alimentador 25VA, 12VAC
<b>REPETIDOR DE LLAMADA</b>			
1 Ud.	9730019	<b>AAL-200</b>	Repetidor de llamada para instalaciones con llamada electrónica
<b>CABLE RECOMENDADO</b>			
-	9750009	<b>CAB-307</b>	Cable optimizado apantallado con funda 2x1 mm <sup>2</sup> (rollos de 100m)

# Kits DIGITAL



**D**

## KIT 1 VIVIENDA MONITOR 3,5" 4 HILOS + COAXIAL

9720047 **KVS-47201**

Kit Digital de 1 vivienda, monitor 3,5" de 4 hilos + coaxial y placa de calle Línea 201 de empotrar de un pulsador.

### EL KIT INCLUYE:

CÓDIGO	MODELO	DESCRIPCIÓN
-	-	Placa de calle 4 hilos + coaxial. 1 pulsador
9630008	<b>MVC-002</b>	Monitor videoportero Digital color
9630004	<b>SCM-030</b>	Soporte conexiones monitor Digital
9620015	<b>ALC-041</b>	Alimentador DC 25 VA 230/240 VAC
9730062	<b>ABR-015</b>	Abrepuertas simple. 15 VDC
9740006	<b>CMO-004</b>	Caja empotrar. 3 ó 4 plantas montada



**D**

## KIT 1 VIVIENDA MONITOR 3,5" 4 HILOS + PAR TRENZADO

9720108 **KVS-47501**

Kit Digital de 1 vivienda, Monitor 3,5" de 4 hilos + par trenzado y placa de calle Línea 201 de empotrar de un pulsador.

### EL KIT INCLUYE:

CÓDIGO	MODELO	DESCRIPCIÓN
-	-	Placa de calle 4 hilos + par trenzado. 1 pulsador
9630008	<b>MVC-002</b>	Monitor videoportero Digital color
9630005	<b>SCM-040</b>	Soporte conexiones monitor Digital trenzado
9620015	<b>ALC-041</b>	Alimentador DC 25 VA 230/240 VAC
9730062	<b>ABR-015</b>	Abrepuertas simple. 15 VDC
9740006	<b>CMO-004</b>	Caja empotrar. 3 ó 4 plantas montada

## KIT 2 VIVIENDAS MONITORES 3,5" 4 HILOS + COAXIAL

9720107 **KVD-47201**

Kit Digital de 2 viviendas, monitores 3,5" de 4 hilos + coaxial y placa de calle Línea 201 de empotrar de 2 pulsadores.

### EL KIT INCLUYE:

- Igual que **KVS-47201** pero con placa de calle de dos pulsadores, dos monitores y dos soportes de conexiones.

## KIT 2 VIVIENDAS MONITORES 3,5" 4 HILOS + PAR TRENZADO

9720109 **KVD-47501**

Kit Digital de 2 viviendas, monitores 3,5" de 4 hilos + par trenzado y placa de calle Línea 201 de empotrar de 2 pulsadores.

### EL KIT INCLUYE:

- Igual que **KVS-47501** pero con placa de calle de dos pulsadores, dos monitores y dos soportes de conexiones.

## KIT 1 VIVIENDA

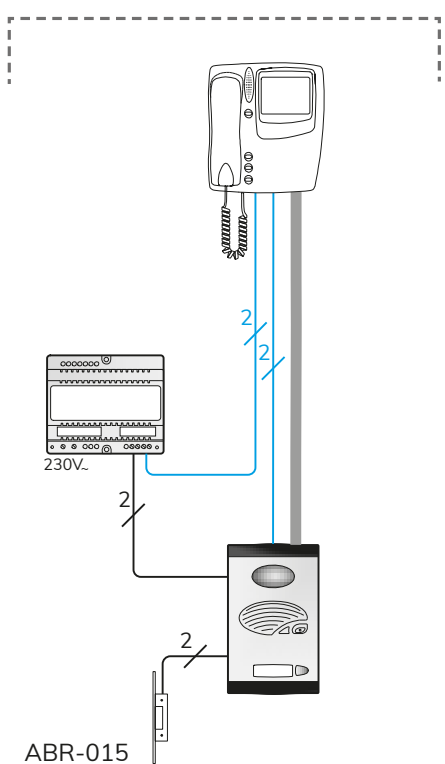

ABR-015

## KIT 2 VIVIENDAS

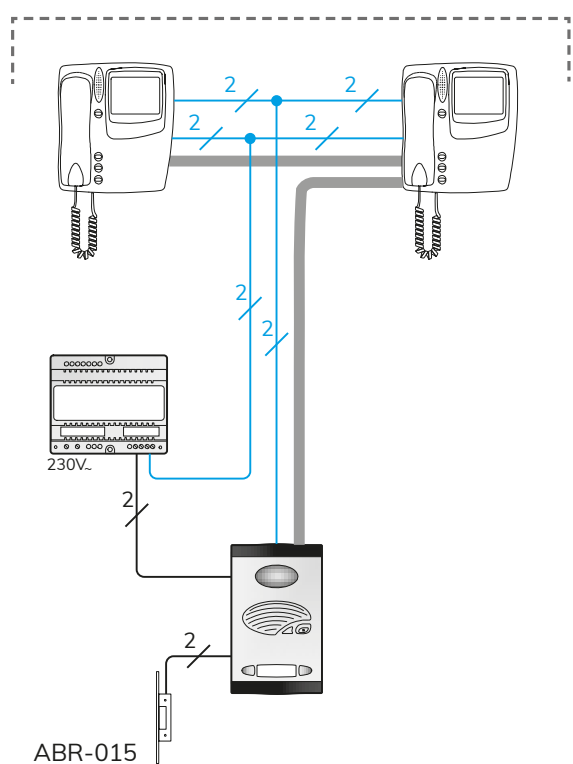

ABR-015

























KIT			
KVS-47201	CAB-007	CAB-007	CE-753
KVD-47201	2x1mm <sup>2</sup>	2x1mm <sup>2</sup>	COAX 75Ω
KVS-47501	Hasta 100m	Hasta 25m	TCA-100
KVD-47501			UTP CAT6

## / Accesorios

CANT.	CÓDIGO	MODELO	DESCRIPCIÓN
<b>SEGUNDO MONITOR 4 HILOS + COAX</b>			
1 Ud.	9630008	MVC-002	Monitor de videoportero DIGITAL color
1 Ud.	9630004	SCM-030	Soporte de monitor DIGITAL con conexiones
<b>SEGUNDO MONITOR 4 HILOS + PAR TRENZADO</b>			
1 Ud.	9630008	MVC-002	Monitor de videoportero DIGITAL color
1 Ud.	9630005	SCM-040	Soporte de monitor DIGITAL con conexiones
<b>TELÉFONO ADICIONAL</b>			
1 Ud.	9600010	TED-002	Teléfono DIGITAL con secreto, 2 pulsadores
<b>CONECTAR ABREPUERTAS AC YA EXISTENTE</b>			
1 Ud.	9620001	ALA-040	Alimentador 25VA, 12VAC
<b>VISERA PARA PLACA DE CALLE</b>			
1 Ud.	9740110	VIS-112	Visera simple para 3 ó 4 alturas
<b>CAJA DE SUPERFICIE + VISERA PARA PLACA DE CALLE</b>			
1 Ud.	9740101	CSU-212	Caja de superficie simple para 3 ó 4 alturas
1 Ud.	9740137	VIS-212	Visera simple para 3 ó 4 alturas
<b>REPETIDOR DE LLAMADA</b>			
1 Ud.	9730019	AAL-200	Repetidor de llamada para instalaciones con llamada electrónica
<b>CABLE RECOMENDADO</b>			
-	9750005	CAB-007	Cable con funda 2x1mm <sup>2</sup> (rollos de 100m)
-	9100021	CE-753	Coaxial 7 mm, 17dB/100m 800 MHz (rollos de 100m)
	9300065	TCA-100	Cable UTP categoría 6, provisto de alma central separadora de pares, con cubierta exterior libre de halógenos LSZH (rollos de 305m)

# PORTEROS

## Resumen de características

	PLACA DE CALLE	TELÉFONO	MODELO (Nº viviendas)
 L201	 (PÁG. 18)		<b>KAS-47021</b> (1 vivienda)  <b>KAS-47001</b> (1 vivienda) <b>KAD-47001</b> (2 viviendas)
 ANTI VANDÁLICO	 (PÁG. 18)		 <b>KAS-67001</b> (1 vivienda)  <b>KAD-67001</b> (2 viviendas)
 4 <sub>N</sub>	 (PÁG. 20)	    	 <b>KAS-41001</b> (1 vivienda) <b>KAS-41021</b> (1 vivienda)  <b>KAD-41001</b> (2 viviendas) <b>KAD-41021</b> (2 viviendas) <b>KAS-41003</b> (3 viviendas)  <b>KAS-41004</b> (4 viviendas) <b>KAD-41002</b> (4 viviendas)  <b>KAS-41005</b> (5 viviendas)  <b>KAD-41003</b> (6 viviendas)  <b>KAD-41004</b> (8 viviendas)  <b>KAD-41005</b> (10 viviendas)  <b>KAD-41006</b> (12 viviendas)

 Disponible hasta fin de existencias



CABLEADO	MONTAJE PLACA	PLACAS ADICIONALES	N° TELÉFONOS ADICIONALES	N° PULSADORES EN TELÉFONO	FUNCIÓN NO MOLESTAR	DISTANCIA MÁXIMA SIN ACCESORIOS ADICIONALES	DISTANCIA AMPLIABLE CON ACCESORIOS	INCLUYE ABREPUERTAS
2 hilos	Empotrado	+9	+3 por vivienda	1	NO	100m	NO	NO sí sí
2 hilos	Empotrado	+9	+3 por vivienda	1	NO	100m	NO	sí
4+N	Empotrado	+0	+3 por vivienda	1	NO	100m	NO	sí NO sí NO sí sí sí sí sí sí

# Kits DIGITAL



**D**

## KIT 1 VIVIENDA PLACA DE CALLE L201

9700131 **KAS-47021**

Kit de 1 vivienda, teléfono Digital de un pulsador y placa de calle L201 de empotrar de un pulsador.

### EL KIT INCLUYE:

CÓDIGO	MODELO	DESCRIPCIÓN
-	-	Placa de calle L201 Digital de un pulsador
9600007	<b>TED-001</b>	Teléfono Digital 1 pulsador
9740005	<b>CMO-002</b>	Caja empotrar 1 ó 2 plantas montada
9620015	<b>ALC-041</b>	Alimentador DC 25 VA 230/240 VAC

**D**

## KIT 1 VIVIENDA PLACA DE CALLE ANTIVANDÁLICA

9700118 **KAS-67001**

Kit de 1 vivienda, teléfono Digital de un pulsador y placa de calle antivandálica de empotrar de un pulsador.

### EL KIT INCLUYE:

CÓDIGO	MODELO	DESCRIPCIÓN
-	-	Placa de calle antivandálica Digital de 1 pulsador
-	-	Caja de empotrar metálica
9600007	<b>TED-001</b>	Teléfono Digital 1 pulsador (2 Uds.)
9620015	<b>ALC-041</b>	Alimentador DC 25 VA 230/240 VAC
9730062	<b>ABR-015</b>	Abrepuertas simple. 15VDC

## KIT 1 VIVIENDA PLACA DE CALLE L201

9700106 **KAS-47001**

Kit de 1 vivienda, teléfono Digital de un pulsador y placa de calle L201 de empotrar de un pulsador.

### EL KIT INCLUYE:

- Igual que **KAS-47021** pero con abrepuertas 9730062 / **ABR-015**.

## KIT 2 VIVIENDAS PLACA DE CALLE ANTIVANDÁLICA

9700119 **KAD-67001**

Kit de 2 viviendas, 2 teléfonos Digitales de un pulsador y placa de calle antivandálica de empotrar de dos pulsadores.

### EL KIT INCLUYE:

- Igual que **KAS-67001** pero con placa de calle de 2 pulsadores y 2 teléfonos.

## KIT 2 VIVIENDAS PLACA DE CALLE L201

9700107 **KAD-47001**

Kit de 2 viviendas, 2 teléfonos Digitales de 1 pulsador y placa de calle L201 de empotrar de 2 pulsadores.

### EL KIT INCLUYE:

- Igual que **KAS-47021** pero con placa de calle de 2 pulsadores, 2 teléfonos y abrepuertas 9730062 / **ABR-015**.

Disponible hasta fin de existencias

## KIT 1 VIVIENDA

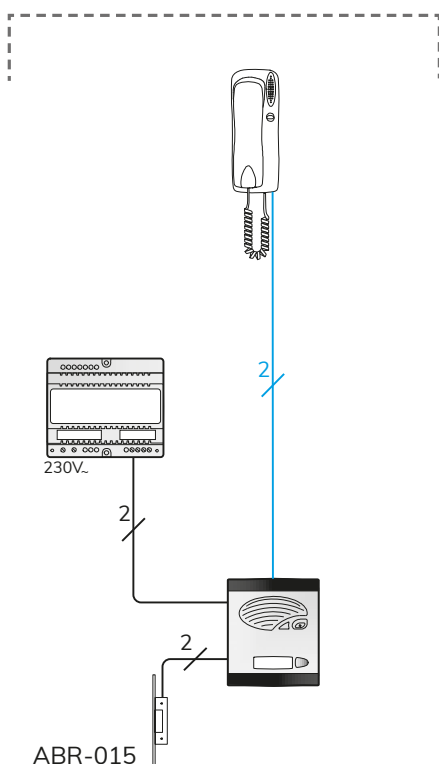

## KIT 2 VIVIENDAS

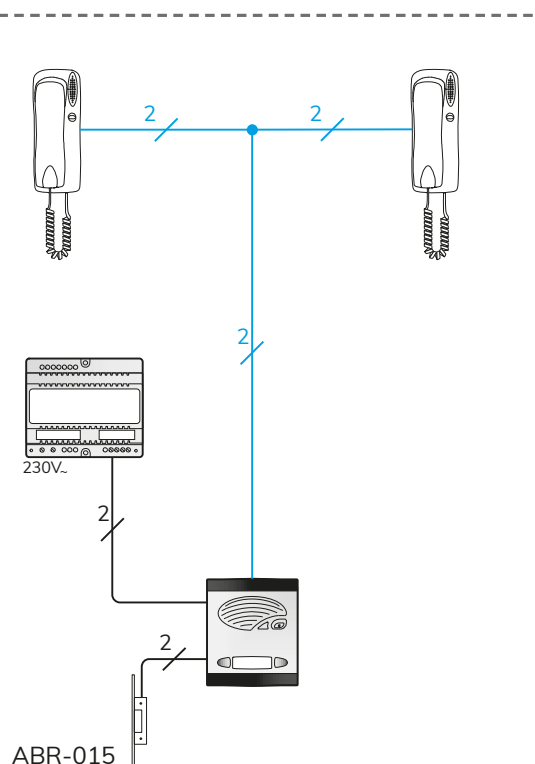

KIT		
KAS-47021	CAB-007 2x1mm <sup>2</sup> Hasta 100m	CAB-007 2x1mm <sup>2</sup> Hasta 25m
KAS-47001		
KAD-47001		
KAS-67001		
KAD-67001		

## / Accesorios

CANT.	CÓDIGO	MODELO	DESCRIPCIÓN
<b>TELÉFONO ADICIONAL</b>			
1 Ud.	9600007	<b>TED-001</b>	Teléfono Digital con secreto
<b>CONECTAR ABREPUERTAS AC YA EXISTENTE</b>			
1 Ud.	9620001	<b>ALA-040</b>	Alimentador 25VA, 12VAC
<b>ABREPUERTAS SIMPLE</b>			
1 Ud.	9730062	<b>ABR-015</b>	Abrepuertas simple. 15Vdc.
<b>VISERA PARA PLACA DE CALLE</b>			
1 Ud.	9740109	<b>VIS-111</b>	Visera simple 1 ó 2 alturas
<b>CAJA DE SUPERFICIE + VISERA PARA PLACA DE CALLE L201</b>			
1 Ud.	9740100	<b>CSU-211</b>	Caja de superficie simple para 1 ó 2 alturas
1 Ud.	9740136	<b>VIS-211</b>	Visera simple para 1 ó 2 alturas
<b>REPETIDOR DE LLAMADA</b>			
1 Ud.	9730019	<b>AAL-200</b>	Repetidor de llamada para instalaciones con llamada electrónica
1 Ud.	9730018	<b>AAL-120</b>	Accesorio para la conexión del repetidor de llamada, modelo <b>AAL-200</b> , o del selector, conmutador modelo <b>ASC-050</b> , a un teléfono DIGITAL
<b>CABLE RECOMENDADO</b>			
-	9750005	<b>CAB-007</b>	Cable con funda 2x1mm <sup>2</sup> (rollos de 100m)

# Kits 4+N



## KIT 1 VIVIENDA TELÉFONO 4+N Y PLACA DE CALLE L201

9700046 **KAS-41021**

Kit de 1 vivienda, teléfono convencional 4+N de un pulsador y placa de calle L201 de empotrar de un pulsador.

### EL KIT INCLUYE:

CÓDIGO	MODELO	DESCRIPCIÓN
-	-	Placa de calle L201 convencional de 1 pulsador
9600001	TEL-001	Teléfono electrónico
9740005	CMO-002	Caja empotrar 1 ó 2 plantas montada
9620002	ALA-020	Alimentador kit 16 VA 230/240 VAC

## KIT 4 VIVIENDAS TELÉFONO 4+N Y PLACA DE CALLE L201

9700041 **KAD-41002**

Kit de 4 viviendas, 4 teléfonos convencionales 4+N de un pulsador y placa de calle L201 de empotrar de 4 pulsadores.

### EL KIT INCLUYE:

CÓDIGO	MODELO	DESCRIPCIÓN
-	-	Placa de calle L201 convencional de 4 pulsadores
9740005	CMO-002	Caja empotrar 1 ó 2 plantas montada
9600001	TEL-001	Teléfono electrónico (4 Uds.)
9620002	ALA-020	Alimentador kit 16 VA 230/240 VAC
9730000	ABR-001	Abrepuertas simple. 12 VAC

## KIT 1 VIVIENDA TFNO. 4+N Y PLACA DE CALLE L201

9700037 **KAS-41001**

Kit de 1 vivienda, teléfono convencional 4+N de un pulsador y placa de calle L201 de empotrar de un pulsador.

### EL KIT INCLUYE:

- Igual que **KAS-41021** pero con abrepuertas 9730000 / **ABR-001**.

## KIT 8 VIVIENDAS TFNO. 4+N Y PLACA DE CALLE L201

9700043 **KAD-41004**

Kit de 8 viviendas, 8 teléfonos convencionales 4+N de un pulsador y placa de calle L201 de empotrar de 8 pulsadores.

### EL KIT INCLUYE:

CÓDIGO	MODELO	DESCRIPCIÓN
-	-	Placa de calle L201 convencional de 4 pulsadores
9740006	CMO-004	Caja empotrar 3 ó 4 plantas montada
9600001	TEL-001	Teléfono electrónico (8 uds.)
9620002	ALA-020	Alimentador kit 16 VA 230/240 VAC
9730000	ABR-001	Abrepuertas simple. 12 VAC

Disponible hasta fin de existencias

### KIT 1 VIVIENDA

### KIT 2 VIVIENDAS

### KIT 4 VIVIENDAS

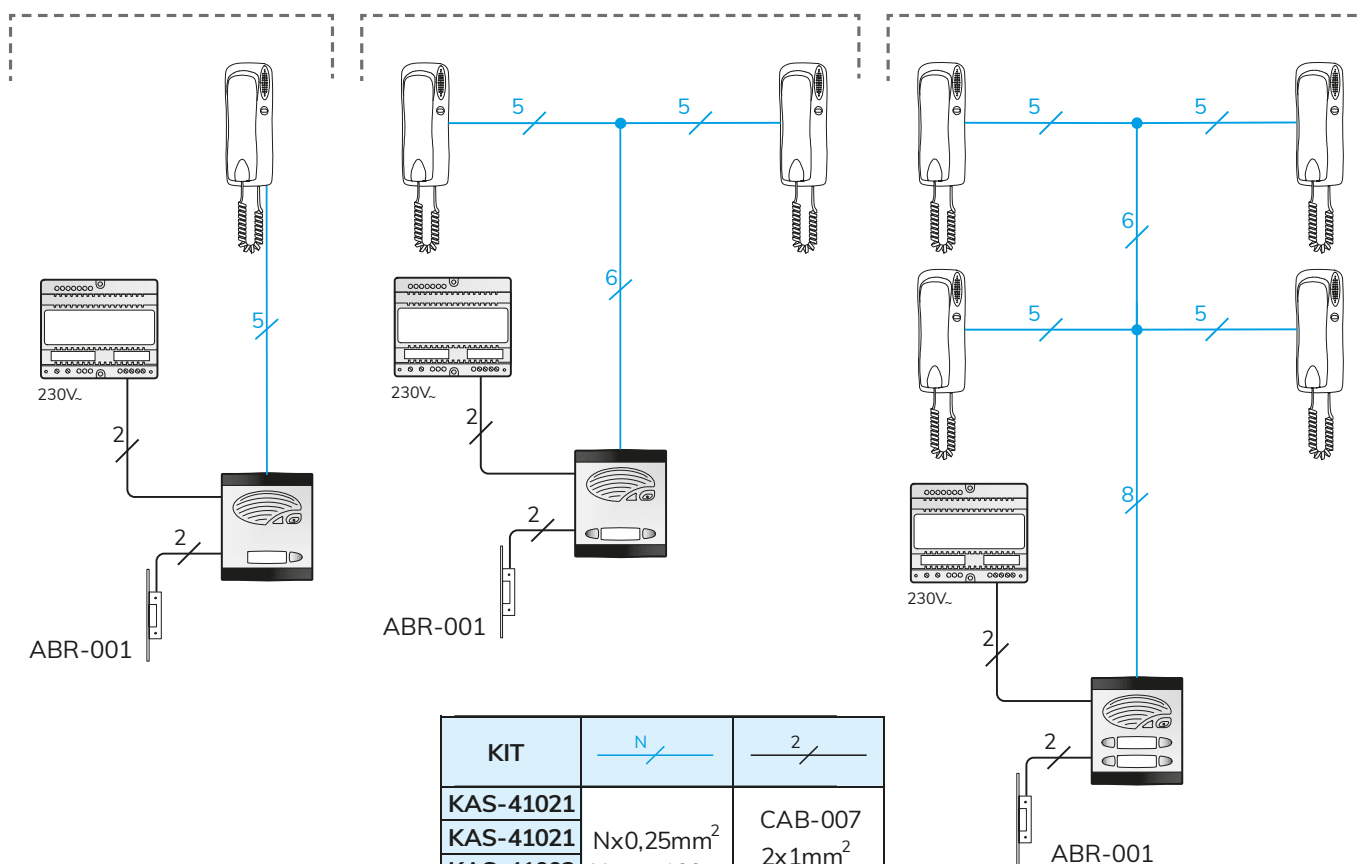

KIT	N	2
KAS-41021	Nx0,25mm <sup>2</sup> Hasta 100m	CAB-007 2x1mm <sup>2</sup> Hasta 25m
KAS-41021		
KAS-41003		
KAD-41002		

## / Otros kits

CÓDIGO	MODELO	DESCRIPCIÓN
9700040	KAD-41001	Kit de 2 viviendas (1 pulsador doble)
9700047	KAD-41021	Kit de 2 viviendas (1 pulsador doble). Sin abrepuestas
9700038	KAS-41003	Kit de 3 viviendas (3 pulsadores simples)
9700135	KAS-41004	Kit de 4 viviendas (4 pulsadores simples)
9700039	KAS-41005	Kit de 5 viviendas (5 pulsadores simples)
9700042	KAD-41003	Kit de 6 viviendas (3 pulsadores dobles)
9700044	KAD-41005	Kit de 10 viviendas (5 pulsadores dobles)
9700045	KAD-41006	Kit de 12 viviendas (6 pulsadores dobles)

## / Accesorios

CÓDIGO	MODELO	DESCRIPCIÓN
<b>VISERAS</b>		
9740109	VIS-111	Visera simple para 1 ó 2 alturas
9740110	VIS-112	Visera simple para 3 ó 4 alturas
9740111	VIS-113	Visera simple para 5 ó 6 alturas
<b>CAJAS DE SUPERFICIE</b>		
9740100	CSU-211	Caja de superficie simple para 1 ó 2 alturas
9740101	CSU-212	Caja de superficie simple para 3 ó 4 alturas
9740102	CSU-213	Caja de superficie simple para 5 ó 6 alturas
<b>REPETIDOR DE LLAMADA</b>		
9730019	AAL-200	Repetidor de llamada para instalaciones con llamada electrónica

☀ Disponible hasta fin de existencias

# INSTALACIONES

## COLECTIVAS

### RECURSOS PARA LA COMUNIDAD

Nuestra gran experiencia en el sector nos ha permitido desarrollar tecnologías estéticamente atractivas, robustas, fiables, que se adaptan a las necesidades de **cualquier comunidad de vecinos**:  
IP, 2 HILOS, DIGITAL o 4+N

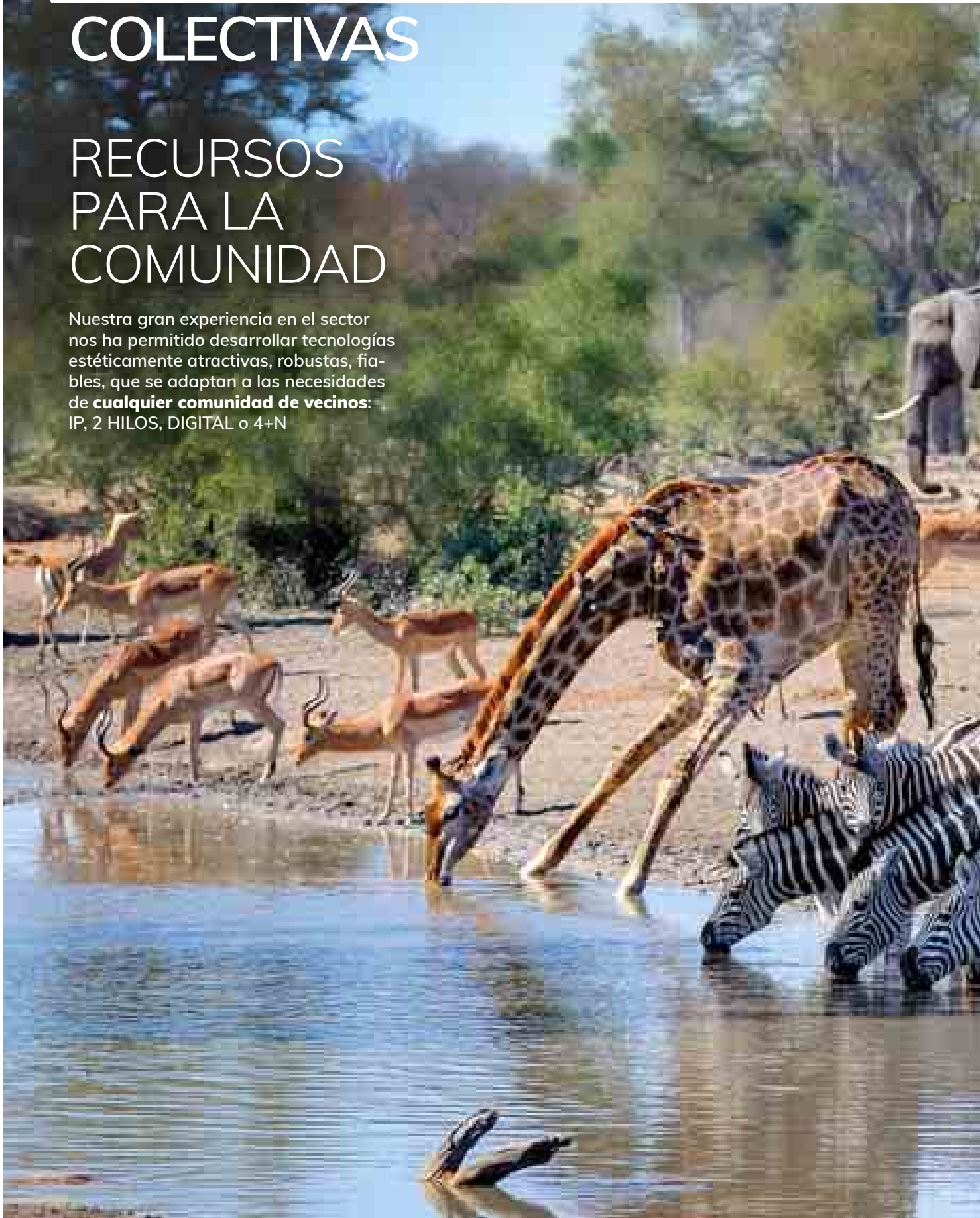

# ÍNDICE

## ■ Resumen de tecnologías

Resumen de tecnologías .....	24
Comparativa de tecnologías .....	26
Comparativa de esquemas .....	27

## ■ Sistema IPAL

Terminales de vivienda .....	28
Placas de calle .....	28
Dispositivos domésticos .....	29
Conserjería .....	30
Alimentación y distribución .....	30
Esquema .....	31

## ■ Sistema 2 HILOS

Terminales de vivienda .....	32
Placas de calle .....	34
iVANDAL .....	34
iBLACK .....	36
L201 .....	39
Antivandálicas a medida .....	43
Abrepuestas .....	43
Alimentación, distribución y regeneración .....	44
Presupuestos tipo y esquemas .....	45

## ■ Sistema DIGITAL

Terminales de vivienda .....	50
Conserjería .....	51
Placas de calle .....	52
Línea 201 .....	52
Antivandálicas a medida .....	54
Abrepuestas .....	55
Alimentación y distribución .....	55
Presupuestos tipos y esquemas .....	56

## ■ Sistema 4+N

Terminales de vivienda .....	58
Placas de calle .....	59
Línea 201 .....	59
Antivandálicas a medida .....	61
Abrepuestas .....	62
Alimentación .....	62
Presupuestos tipo y esquemas .....	63

## ■ iACCESS

iACCESS .....	64
Presupuestos tipo y esquemas .....	67

# Resumen de tecnologías



**IPAL** es el sistema de intercomunicación y gestión de edificios 100% IP de ALCAD. Su preconfiguración personalizada de fábrica lo convierte en el sistema IP más sencillo de instalar del mercado, ya que no requiere programación. Es ideal para grandes complejos de edificios, y muy interesante en instalaciones grandes, pequeñas, individuales o colectivas.

IPAL es la solución conectada gracias a la APP gratuita 'IPAL by ALCAD' para Android e iOS, que permite la gestión remota de las llamadas, apertura de puerta y todas las funciones domóticas configuradas en el monitor principal de la vivienda u oficina: sistema de alarmas, gestión energética, videovigilancia y control de accesos.

Sin necesidad de hardware adicional, permite la conexión directa del monitor con la red Wi-Fi que tenga acceso a internet contratado.



Plug & Play auténtico



Sin limitaciones



Solución de seguridad todo-en-uno



App gratuita, sin hardware adicional



Intercomunicación de vídeo bidireccional



El Sistema de videoportero **2 HILOS** realiza toda la comunicación mediante 2 hilos no polarizados, por los cuales también se distribuye la alimentación. Permite la reutilización del cableado existente (tomando únicamente 2 hilos) facilitando enormemente la instalación en los cambios de portero a videoportero.

El sistema 2 HILOS tiene la mayor variedad en placas de calle y terminales de vivienda, permitiendo escoger la estética que mejor se adapte a las necesidades.



Fácil de instalar y programar



Variedad estética



Hasta 600m y 1.500 viviendas



Reutiliza cable existente



Topología flexible



Captura de imágenes

## TABLA DE CARACTERÍSTICAS

Cableado	2 hilos no polarizados, topología flexible
Tipos de cable	- Paralelo 2x1mm <sup>2</sup> ALCAD Optimizado <b>CAB-307</b> - Paralelo común (2x1mm <sup>2</sup> , 2x0,5mm <sup>2</sup> ...) - Par trenzado - UTP CAT5
	- Sustitución de un timbre (2 hilos) - Cable 4+N
Nota: El rendimiento puede variar dependiendo del cable utilizado. Cable recomendado: paralelo 2x1mm <sup>2</sup> ALCAD Optimizado <b>CAB-307</b> .	
Distancia máx. placa de calle a monitor	600m
Nº viviendas	1.500
Conexión de los terminales	2 hilos no polarizados. Posibilidad de conexión en derivación o en cascada (de vivienda a vivienda)
Tensión de alimentación	18Vcc



# D

**DIGITAL** es un sistema de portero a 2 hilos para instalaciones de tamaño medio, hasta 96 viviendas con placa de pulsadores y hasta 950 con placa de teclado. El bus de comunicación hacia teléfonos carece de polaridad de conexión.

Dispone de central de conserjería que permite la comunicación entre las viviendas y el conserje o vigilante de seguridad.



Fácil instalación



Hasta 200m y  
950 viviendas



Central de  
conserjería

## TABLA DE CARACTERÍSTICAS

Cableado	2 hilos no polarizados, topología flexible. <sup>(1)</sup>
Tipos de cable	- Paralelo 2x1mm <sup>2</sup> (para distancias hasta 100m) - Paralelo 2x2,5mm <sup>2</sup> (para distancias máximas desde 100m hasta 200m).
Distancia máx. placa de calle a monitor	200m
Nº viviendas	950
Conexión de los terminales	2 hilos no polarizados. Posibilidad de conexión en derivación o en cascada (de vivienda a vivienda). <sup>(2)</sup>
Tensión de alimentación	15Vcc

<sup>(1)</sup> El bus entre placa y teléfonos carece de polaridad de conexión. En instalaciones de videoportero el cableado es 4 hilos + coaxial.

<sup>(2)</sup> En el caso de que se trate de terminales de videoportero, son 4 hilos + coaxial.

# 4+N

El sistema **4+N** se ha convertido en todo un clásico, se trata del sistema tradicional con años de experiencia y eficacia probada.

Pero el sistema convencional de ALCAD da un paso más y permite la realización de edificios con múltiples accesos sin necesidad de elementos adicionales, integrando los intercambiadores de placa en el interior de los propios grupos fónicos de las placas de calle.



Sistema estándar  
4+N



Múltiples accesos sin  
accesorios adicionales







Útil e intuitivo

## TABLA DE CARACTERÍSTICAS

Cableado	4+N: 4 hilos comunes y N hilos de llamada <sup>(1)</sup>
Tipos de cable	- Manguera multihilo de portero (0,22 mm <sup>2</sup> ) - Alimentación: paralelo 2x1mm <sup>2</sup> .
Distancia máx. placa de calle a monitor	100m
Nº viviendas	200
Conexión de los terminales	5 hilos
Tensión de alimentación	12Vca

<sup>(1)</sup> N se refiere al número de llamadas, o número de viviendas.

# Comparativa de tecnologías

				
<b>EDIFICIO</b> (Reposición utilizando cable existente)		✓		✓
<b>EDIFICIO</b>	✓	✓	✓	✓
<b>COMPLEJO DE EDIFICIOS</b> Tamaño medio	✓	✓	✓	
<b>COMPLEJO DE EDIFICIOS</b> Tamaño grande	✓			
<b>Distancia máxima</b>	Sin límite	600m	200m	100m
<b>Cableado</b>	UTP Cat5	2 hilos no polarizados	2 hilos no polarizados <sup>(1)</sup>	4+N
<b>Nº de viviendas</b>	Sin límite	1.500	950	200
<b>Central de conserjería</b>	✓		✓	
<b>Integración con sistema iACCESS</b>	✓	✓	✓	✓
<b>Secreto de comunicación</b>	✓	✓	✓	✓  <sup>(2)</sup>
<b>Recepción de llamadas al móvil, apertura puerta y gestión domótica sin hardware adicional</b>	✓ <sup>(4)</sup>			
<b>Monitores de captura de imágenes</b>	✓	✓		
<b>Intercomunicación</b>	✓ <sup>(5)</sup>			✓ <sup>(3)</sup>
<b>Integración de cámaras de vigilancia</b>	✓			
<b>Integración de funciones domóticas</b>	✓			

- (1) El bus entre placa y teléfonos carece de polaridad de conexión. En instalaciones de videoportero el cableado es 4 hilos + coaxial.  
 (2) Disponible sistema convencional con grupo fónico y teléfonos con secreto y sistema convencional con grupo fónico y teléfonos sin secreto  
 (3) Con teléfonos TIN-001 y central de intercomunicación GCI-001.  
 (4) Sólo para los monitores KABI7 y KABI10, descargando la APP 'IPAL by ALCAD'. Requiere contratar un servicio de conexión a Internet por cada vivienda/oficina (no incluido en el sistema).  
 (5) Vídeo y audio bidireccional (monitores: KABI7 y KABI10).

# Comparativa de esquemas

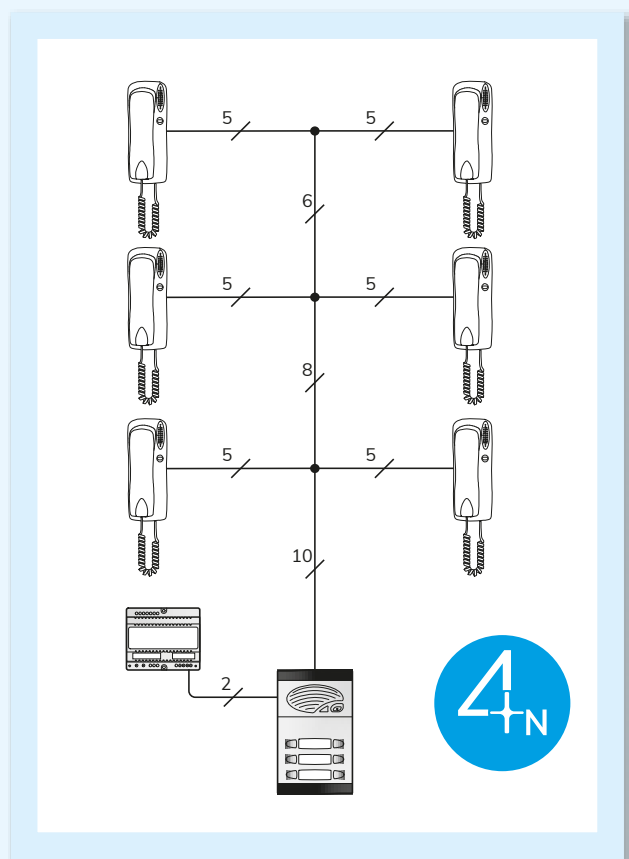
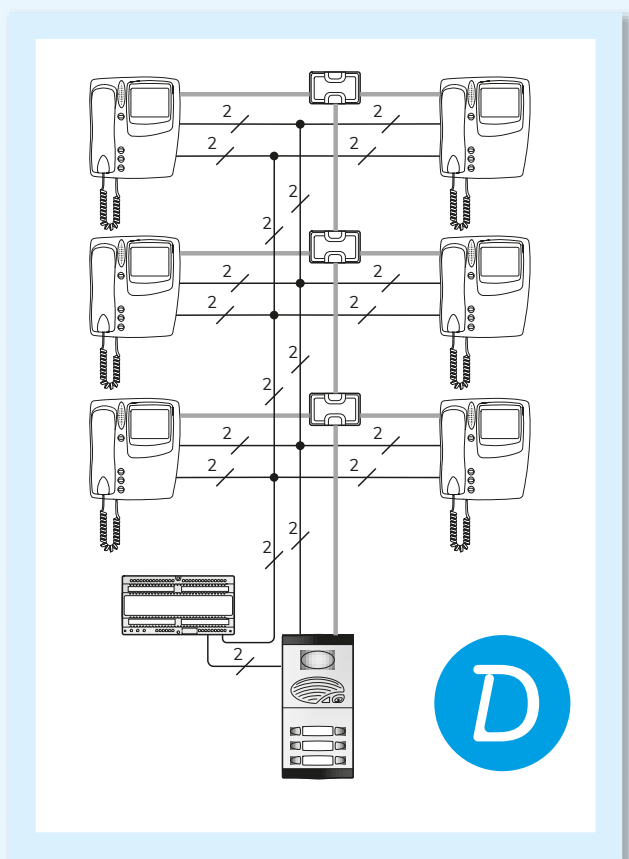
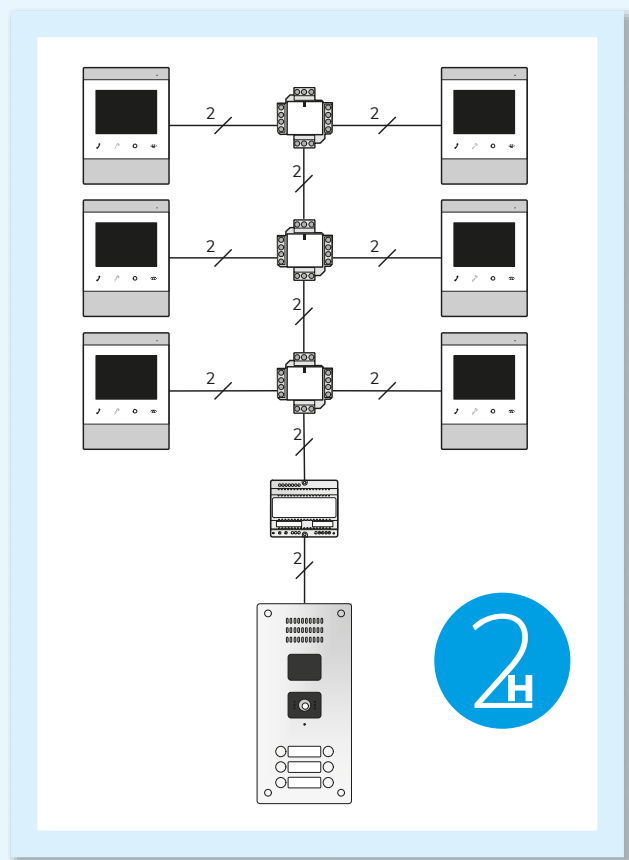
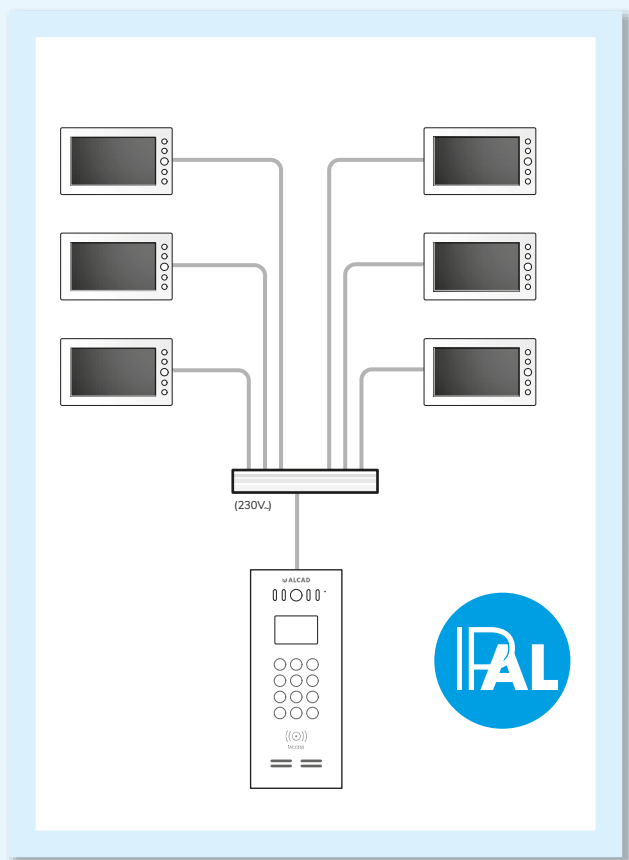

# IPAL *(Próximamente)*

## Terminales de vivienda

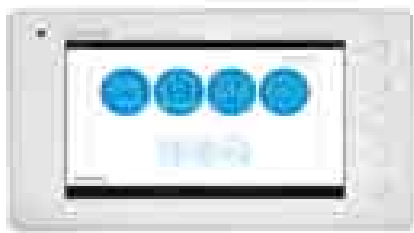

9630074  
MVC-230



9630078  
MVC-250

### / Monitores color

CÓDIGO	MODELO	DESCRIPCIÓN
9630074	MVC-230	Monitor blanco manos libres de videoportero KABI7. Pantalla color de 7"
9630078	MVC-250	Monitor blanco manos libres de videoportero KABI10. Pantalla color de 10"
9630080	MCO-300	Conector para monitor KABI7 para alarmas cableadas (4 inputs)
9740227	CME-020	Caja de empotrar estándar 86x86 IPAL



9800158  
PDK-20002



9800171  
PDK-20003



9800160  
PDP-20011

## Placas de calle

### / Placas de calle y accesorios

CÓDIGO	MODELO	DESCRIPCIÓN
9800158	PDK-20002	Placa de calle de teclado IPAL blanca capacitiva con lector RFID integrado
9740228	CMO-702	Caja de empotrar para placa de calle IPAL modelos <b>PDK-20001</b> y <b>PDK-20002</b>
9800171	PDK-20003	Placa de calle de teclado IPAL aluminio con lector RFID integrado
9740229	CMO-703	Caja de empotrar para placa de calle IPAL modelo <b>PDK-20003</b>
9800160	PDP-20011	Placa 1 pulsador antivandálica IPAL con caja de empotrar incluida
9690018	LAC-020	Juego 5 llaves proximidad residentes
9430075	RFI-252	Tarjeta RFID MIFARE configuración

# Dispositivos domóticos

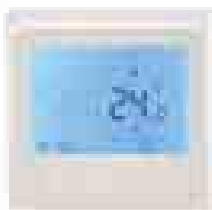

9790014  
TER-000

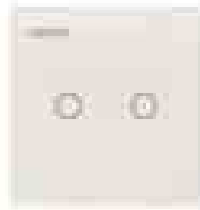

9790002  
MEC-102

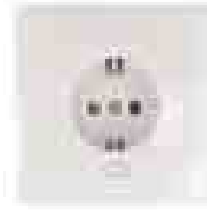

9790004  
MEC-300

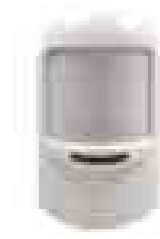

9790013  
WSN-400

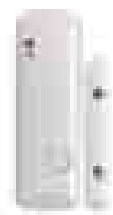

9790010  
WSN-500



9790012  
WSN-300



9790005  
MEC-200

## / Dispositivos domóticos

CÓDIGO	MODELO	DESCRIPCIÓN
9790000	MEC-100	Mecanismo regulador de iluminación ( <i>dimmer</i> ) táctil inalámbrico
9790001	MEC-101	Mecanismo interruptor simple táctil inalámbrico
9790002	MEC-102	Mecanismo interruptor doble táctil inalámbrico
9790003	MEC-103	Mecanismo interruptor triple táctil inalámbrico
9790005	MEC-200	Mecanismo de control táctil inalámbrico de cortinas y persianas
9790006	MEC-000	Mecanismo para control de escenas táctil inalámbrico
9790004	MEC-300	Enchufe completo europeo
9790015	MEC-400	Mecanismo pulsador SOS inalámbrico
9790014	TER-000	Termostato caldera inalámbrico Wi-Fi (APP "IPALtherm")
9790007	HAA-000	Interfaz de conversión de sensores inalámbricos
9790008	HAA-001	Repetidor y amplificador RF para Home Automation
9790016	PER-000	Mando de bolsillo pulsador SOS
9790009	WSN-100	Sensor de gas inalámbrico
9790011	WSN-200	Sensor inalámbrico inundación
9790012	WSN-300	Sensor inalámbrico humo
9790013	WSN-400	Sensor inalámbrico movimiento
9790010	WSN-500	Sensor inalámbrico puerta/ventana

# Conserjería

/ Terminal de conserjería

CÓDIGO	MODELO	DESCRIPCIÓN
9680025	COV-200	Terminal de conserjería manos libres 7"

# Alimentación y distribución

/ Derivadores, alimentadores

CÓDIGO	MODELO	DESCRIPCIÓN
9730100	DIV-304	Derivador 4 salidas PoE + 1 entrada down/uplink
9730101	DIV-308	Derivador switch. 8 salidas de derivación PoE + 2SFP F.O.
9730099	DIV-324	Derivador switch. 24 salidas de derivación PoE + 2SFP F.O.
9620023	ALC-290	Alimentador 48V DC 65.3 VA 100-240 Vac

# Esquema

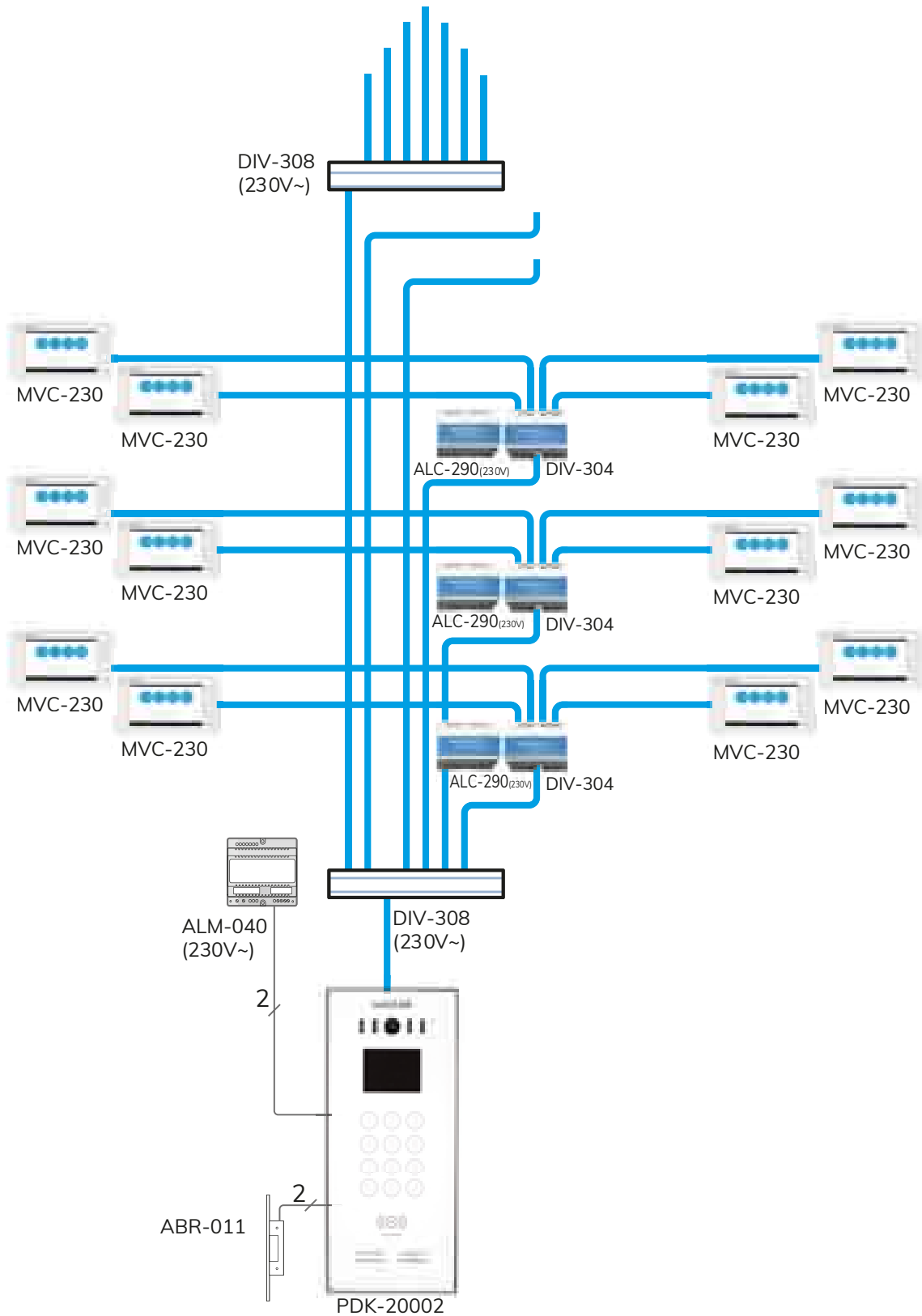

# 2 HILOS

## Terminales de vivienda

/ Monitores y teléfonos

MONITOR / TELÉFONO + SOPORTE			PANTALLA	Nº PULSADORES AUXILIARES	GRABACIÓN IMÁGENES	APERTURA AUTOMÁTICA DE PUERTA	LLAMADA RELLANO	Nº FOTO
CÓDIGO	MODELO	DEFINICIÓN						
9630075	MCV-140	Monitor Enara manos libres con pantalla TFT	4"	1	✗	✓	✓	1
9630045 9630076	MVC-130 SCM-151	Monitor manos libres con pantalla TFT Soporte de conexiones	7"	2	✓	✓	✓	2
9630049 9630052	MVC-009 SCM-052	Monitor con auricular con pantalla TFT Soporte de conexiones	3,5"	2	✓	✓	✓	3
9630051 9630052	MVC-011 SCM-052	Monitor con auricular con pantalla TFT Soporte de conexiones	3,5"	2	✓	✓	✓	4
9630043 9630031	MVC-008 SCM-051	Monitor con auricular con pantalla TFT Soporte de conexiones	3,5"	2	✗	✓	✓	4
9630042 9630031	MVC-007 SCM-051	Monitor con auricular con pantalla TFT Soporte de conexiones	3,5"	2	✗	✓	✓	3
9600034	TET-002	Teléfono con auricular	✗	1	✗	✗	✗	5
9600036	TET-004	Teléfono con auricular	✗	3	✗	✓	✓	5
9600042	TET-302	Teléfono con auricular	✗	1	✗	✗	✓	5







9730049  
SSM-001



9730104  
MAE-401

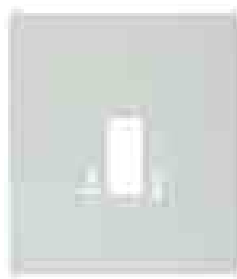

9730105  
MAE-402

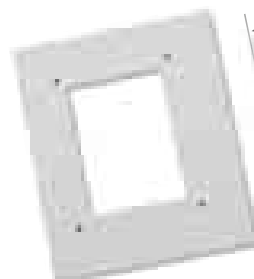

9730036  
MAE-002

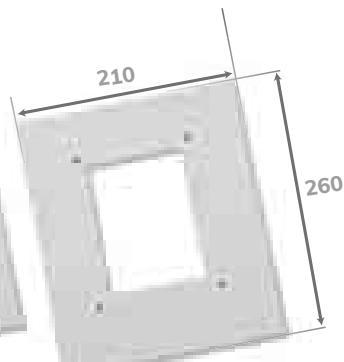

9730034  
MAE-900

## / Marcos embellecedores

### PARA MONITOR ENARA

CÓDIGO	MODELO	DESCRIPCIÓN
9730104	MAE-401	Dimensiones: 120x240mm
9730105	MAE-402	Dimensiones: 210x240mm

### PARA MONITOR CON AURICULAR

CÓDIGO	MODELO	DESCRIPCIÓN
9730035	MAE-001	Dimensiones: 250x275mm
9730036	MAE-002	Dimensiones: 300x325mm
9730034	MAE-900	Fabricación a medida *

### PARA TELÉFONO

CÓDIGO	MODELO	DESCRIPCIÓN
9730092	MAE-101	Dimensiones: 125x275mm
9730093	MAE-102	Dimensiones: 250x275mm
9730091	MAE-902	Fabricación a medida *

### PARA MONITOR MVC-130

CÓDIGO	MODELO	DESCRIPCIÓN
9730090	MAE-003	Dimensiones: 250x275mm
9730089	MAE-901	Fabricación a medida *

\* Fabricación en aluminio anodizado a medida.  
Ejemplo de pedido (ver foto): MAE-900 (210x260), marco embellecedor para monitor, con anchura exterior de 210mm y altura de 260mm.

## / Soportes de sobremesa

CÓDIGO	MODELO	DESCRIPCIÓN
9730049	SSM-001	Para monitor con auricular
9730029	SST-001	Para teléfono



9730098  
DIV-261



9730072  
APX-011



9730057  
ASC-051

## / Accesorios electrónicos

CÓDIGO	MODELO	DESCRIPCIÓN
9730098	DIV-261	Derivador para ser integrado en <b>SCM-05X</b> o <b>TET-002</b> , 1 salida derivada y paso
9730019	AAL-200	Repetidor de llamada electrónica
9730072	APX-011	Accesorio para ampliar funciones del teléfono: llamada rellano, conexión repetidor de llamada
9730021	ASC-050	Para activación de luces, timbres o sirenas a 230V mediante llamada electrónica
9730057	ASC-051	Para activación de luces, timbres o sirenas a 230V mediante llamada electrónica. Actuación temporizada
9730097	APX-013	Conectado en la placa de calle, permite la utilización de los pulsadores auxiliares de los monitores / teléfonos

Nuevo

# Placas de calle iVANDAL

## / Placas de calle

DE ACERO INOXIDABLE ANTIVANDÁLICAS CON CÁMARA, SINTETIZADOR Y MÓDULO DE ACCESIBILIDAD Y PULSADORES

### PULSADORES SIMPLES

CÓDIGO	MODELO	Nº PULSADORES
9800161	PTS-60201	1
9800141	PTS-60202	2
9800162	PTS-60203	3
9800142	PTS-60204	4
9800163	PTS-60205	5
9800143	PTS-60206	6
9800164	PTS-60207	7
9800144	PTS-60208	8
9800165	PTS-60209	9
9800145	PTS-60210	10

### PULSADORES DOBLES

CÓDIGO	MODELO	Nº PULSADORES
9800166	PTD-60201	2 (1 doble)
9800146	PTD-60202	4 (2 dobles)
9800167	PTD-60203	6 (3 dobles)
9800147	PTD-60204	8 (4 dobles)
9800168	PTD-60205	10 (5 dobles)
9800148	PTD-60206	12 (6 dobles)
9800169	PTD-60207	14 (7 dobles)
9800149	PTD-60208	16 (8 dobles)
9800170	PTD-60209	18 (9 dobles)
9800150	PTD-60210	20 (10 dobles)

! Las placas de calle iVANDAL no incluyen grupo fónico (GRF). Pedir GRF por separado.

## / Extensiones de placa de calle

DE ACERO INOXIDABLE ANTIVANDÁLICAS CON PULSADORES Y TARJETERO / LECTOR iACCESS

### PULSADORES SIMPLES

CÓDIGO	MODELO	Nº PULSADORES
9800173	PTS-61201	1
9800174	PTS-61202	2
9800175	PTS-61203	3
9800176	PTS-61204	4
9800177	PTS-61205	5
9800178	PTS-61206	6
9800179	PTS-61207	7
9800180	PTS-61208	8
9800181	PTS-61209	9
9800182	PTS-61210	10

### PULSADORES DOBLES

CÓDIGO	MODELO	Nº PULSADORES
9800183	PTD-61201	2 (1 doble)
9800184	PTD-61202	4 (2 dobles)
9800185	PTD-61203	6 (3 dobles)
9800186	PTD-61204	8 (4 dobles)
9800187	PTD-61205	10 (5 dobles)
9800188	PTD-61206	12 (6 dobles)
9800189	PTD-61207	14 (7 dobles)
9800190	PTD-61208	16 (8 dobles)
9800191	PTD-61209	18 (9 dobles)
9800192	PTD-61210	20 (10 dobles)

## / Accesorios electrónicos

CÓDIGO	MODELO	DESCRIPCIÓN
9730006	APC-001	Puerta común: activa un mismo abrepuertas desde varias placas de calle
9730097	APX-013	Doble relé para maniobras con pulsadores auxiliares de los terminales de vivienda y otras funciones
9730021	ASC-050	Relé para maniobras con abrepuertas especiales y otras funciones
9730086	CCV-001	Para conectar una cámara CCTV a una placa de calle de audio
9730103	PPA-002	Pulsador temporizado para apertura de puerta

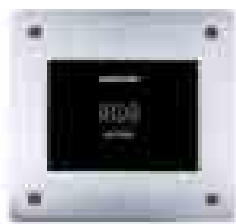
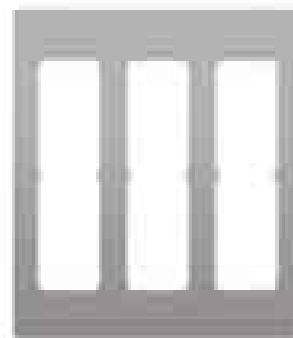
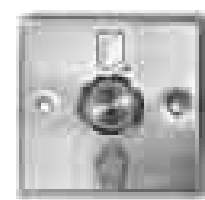
9800150  
PTD-602109800192  
PTD-612109800159  
PNB-6009610044  
GRF-3029690038  
CCA-0049690035  
LPR-0109740233  
MAR-6029730103  
PPA-002

Ejemplo de montaje: placa 20 pulsadores  
(10 dobles) + extensión 20 pulsadores (10 dobles)

## / iACCESS LECTOR RFID

CÓDIGO	MODELO	DESCRIPCIÓN
9690035	LPR-010	Placa con lector integrado
9690038	CCA-004	Central. Gestión avanzada 1 puerta

Para más información sobre el sistema iACCESS,  
ver páginas 64-67.

## / Grupo fónico

CÓDIGO	MODELO	DESCRIPCIÓN
9610044	GRF-302	Grupo fónico
9610048	GRF-304	Grupo fónico para cancela

## / Módulo de bucle magnético

CÓDIGO	MODELO	DESCRIPCIÓN
9800159	PNB-600	Módulo antivandálico
9770076	RVE-025	Módulo

## / Personalización

CÓDIGO	MODELO	DESCRIPCIÓN
9800153	MLI-000	Marcado láser para escritura de textos sobre placa de calle iVANDAL *

\* Si desea solicitar el marcado láser en la placa, debe pedir el complemento MLI-000.

## / Cajas de empotrar

CÓDIGO	MODELO	DESCRIPCIÓN
9740226	CMO-201	Para módulo
9740219	CMO-202	Para 1 ó 2 alturas
9740220	CMO-204	Para 3 ó 4 alturas
9740221	CMO-206	Para 5 ó 6 alturas
9740222	CMO-208	Para 7 u 8 alturas
9740223	CMO-210	Para 9 ó 10 alturas
9740225	CEM-003	Separador

Nuevo

## / Accesorios

CÓDIGO	MODELO	DESCRIPCIÓN
9740231	MAR-600	Marco reposición 1 placa *
9740232	MAR-601	Marco reposición 2 placas *
9740233	MAR-602	Marco reposición 3 placas *
9670188	MVN-960	Placa portacámara independiente

\* Dimensiones a medida bajo pedido.

# Placas de calle iBLACK



## / Placas de calle

PLACAS CON PULSADORES  
Y VENTANA PARA MÓDULO

### PULSADORES SIMPLES Y 1 VENTANA

CÓDIGO	MODELO	Nº PULSADORES
9660066	PPS-52101	1
9660067	PPS-52102	2
9660068	PPS-52103	3
9660069	PPS-52104	4
9660070	PPS-52105	5
9660071	PPS-52106	6
9660072	PPS-52107	7
9660073	PPS-52108	8
9660074	PPS-52109	9
9660075	PPS-52110	10
9660076	PPS-52111	11
9660077	PPS-52112	12
9660078	PPS-52113	13
9660079	PPS-52114	14
9660080	PPS-52115	15
9660081	PPS-52116	16

### PULSADORES SIMPLES Y 2 VENTANAS

CÓDIGO	MODELO	Nº PULSADORES
9660082	PPS-52201	1
9660083	PPS-52202	2
9660084	PPS-52203	3
9660085	PPS-52204	4
9660086	PPS-52205	5
9660087	PPS-52206	6
9660088	PPS-52207	7
9660089	PPS-52208	8
9660090	PPS-52209	9
9660091	PPS-52210	10
9660092	PPS-52211	11
9660093	PPS-52212	12
9660094	PPS-52213	13
9660095	PPS-52214	14
9660096	PPS-52215	15
9660097	PPS-52216	16

### PULSADORES DOBLES Y 1 VENTANA

CÓDIGO	MODELO	Nº PULSADORES
9660098	PPD-52101	2 (1 doble)
9660099	PPD-52102	4 (2 dobles)
9660100	PPD-52103	6 (3 dobles)
9660101	PPD-52104	8 (4 dobles)
9660102	PPD-52105	10 (5 dobles)
9660103	PPD-52106	12 (6 dobles)
9660104	PPD-52107	14 (7 dobles)
9660105	PPD-52108	16 (8 dobles)
9660106	PPD-52109	18 (9 dobles)
9660107	PPD-52110	20 (10 dobles)
9660108	PPD-52111	22 (11 dobles)
9660109	PPD-52112	24 (12 dobles)
9660110	PPD-52113	26 (13 dobles)
9660111	PPD-52114	28 (14 dobles)
9660112	PPD-52115	30 (15 dobles)
9660113	PPD-52116	32 (16 dobles)

### PULSADORES DOBLES Y 2 VENTANAS

CÓDIGO	MODELO	Nº PULSADORES
9660114	PPD-52201	2 (1 doble)
9660115	PPD-52202	4 (2 dobles)
9660116	PPD-52203	6 (3 dobles)
9660117	PPD-52204	8 (4 dobles)
9660118	PPD-52205	10 (5 dobles)
9660119	PPD-52206	12 (6 dobles)
9660120	PPD-52207	14 (7 dobles)
9660121	PPD-52208	16 (8 dobles)
9660122	PPD-52209	18 (9 dobles)
9660123	PPD-52210	20 (10 dobles)
9660124	PPD-52211	22 (11 dobles)
9660125	PPD-52212	24 (12 dobles)
9660126	PPD-52213	26 (13 dobles)
9660127	PPD-52214	28 (14 dobles)
9660128	PPD-52215	30 (15 dobles)
9660129	PPD-52216	32 (16 dobles)

## / Placas de calle

### MÓDULOS CON PULSADORES: CONFIGURABLES

CÓDIGO	MODELO	DESCRIPCIÓN
9660130	PPD-52900	1 a 8 alturas con ventana para módulo de placa de calle *
9660131	PPD-52901	9 a 16 alturas con ventana para módulo de placa de calle *
9660132	PPD-52902	1 a 8 alturas con ventanas para 2 módulos de placa de calle *
9660133	PPD-52903	9 a 16 alturas con ventanas para 2 módulos de placa de calle *
9660134	PPD-52904	3 a 10 alturas *
9660135	PPD-52905	11 a 18 alturas *

\* Para ejemplos de pedidos, ver páginas 74 y 75.



9670164  
MAN-500



9679101  
MVN-908



9690033  
LPR-900



9690038  
CCA-004

## / iACCESS LECTOR RFID

CÓDIGO	MODELO	DESCRIPCIÓN
9690030	LPR-500	Módulo con lector iACCESS
9690033	LPR-900	Placa compacta con lector iACCESS
9690038	CCA-004	Central iACCESS. 1 puerta
9800114	PNK-50000	Placa de calle con teclado para el control de accesos

Nuevo

Para más información sobre el sistema iACCESS, ver páginas 64-67.

## / Placas de calle

### CON TECLADO ALFANUMÉRICO

CÓDIGO	MODELO	DESCRIPCIÓN
9800116	PDK-51910	Grupo fónico, telecámara, pantalla TFT, directorio electrónico y teclado
9800115	PDK-54910	Grupo fónico, telecámara, pantalla TFT, directorio electrónico y teclado. Para cancela
9800079	PAK-51010	Grupo fónico, pantalla TFT, directorio electrónico y teclado
9800082	PAK-54010	Grupo fónico, pantalla TFT, directorio electrónico y teclado. Para cancela
9800077	PTN-50000	Con directorio para identificación de código de llamada-vivienda

## / Grupo fónico

CÓDIGO	MODELO	DESCRIPCIÓN
9670164	MAN-500	Módulo grupo fónico *
9670168	MAN-501	Módulo grupo fónico para cancela *

\* Incluye módulo altavoz y micrófono.

## / Telecámara

CÓDIGO	MODELO	DESCRIPCIÓN
9670178	MVN-508	Módulo telecámara
9679101	MVN-908	Placa compacta

## / Módulos: tarjetero y ciego

CÓDIGO	MODELO	DESCRIPCIÓN
9670165	MTN-500	Módulo tarjetero
9670166	MLN-500	Módulo ciego



9800116  
PDK-51910

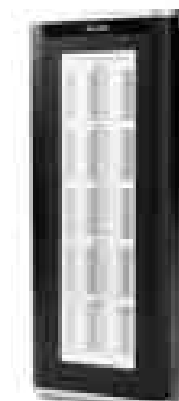

9800077  
PTN-50000



9740010  
CMO-012

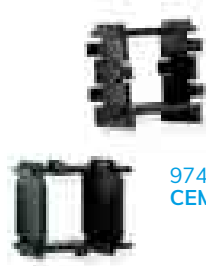

9740004  
CEM-001



9740195  
MAR-511

## / Cajas de empotrar

CÓDIGO	MODELO	DESCRIPCIÓN
9740005	CMO-002	1 ó 2 alturas
9740006	CMO-004	3 ó 4 alturas
9740007	CMO-006	5 ó 6 alturas
9740008	CMO-008	7 u 8 alturas
9740009	CMO-010	9 ó 10 alturas
9740010	CMO-012	11 ó 12 alturas
9740011	CMO-014	13 ó 14 alturas
9740012	CMO-016	15 ó 16 alturas
9740015	CMO-018	15 ó 16 alturas. 2 ventanas
9740004	CEM-001	Separadores (2 uds.)
9740208	CEM-002	Separador vertical

## / Extensiones de placa

CÓDIGO	MODELO	DESCRIPCIÓN
9740195	MAR-511	1 ó 2 alturas, 236x334mm
9740196	MAR-512	3 ó 4 alturas, 236x382mm
9740197	MAR-513	5 ó 6 alturas, 236x430mm
9740198	MAR-514	7 u 8 alturas, 236x478mm
9740199	MAR-515	9 ó 10 alturas, 236x526mm
9740200	MAR-516	11 ó 12 alturas, 236x574mm
9740201	MAR-517	13 ó 14 alturas, 236x622mm
9740202	MAR-518	15 ó 16 alturas, 236x670mm
9740203	MAR-519	15 ó 16 alturas. 2 ventanas

## / Cajas de superficie

CÓDIGO	MODELO	DESCRIPCIÓN
9740186	CSU-511	1 ó 2 alturas
9740187	CSU-512	3 ó 4 alturas
9740188	CSU-513	5 ó 6 alturas
9740189	CSU-514	7 u 8 alturas
9740190	CSU-515	9 ó 10 alturas
9740191	CSU-516	11 ó 12 alturas
9740192	CSU-517	13 ó 14 alturas
9740193	CSU-518	15 ó 16 alturas
9740194	CSU-519	15 ó 16 alturas. 2 ventanas
9740172	CSU-000	Separador



9740187  
CSU-512



9740191  
CSU-516

## / Accesorios electrónicos

CÓDIGO	MODELO	DESCRIPCIÓN
9730006	APC-001	Puerta común: activa un mismo abrepuertas desde varias placas de calle
9730097	APX-013	Doble relé para maniobras con pulsadores auxiliares de los terminales de vivienda y otras funciones
9730021	ASC-050	Relé para maniobras con abrepuertas especiales y otras funciones
9730086	CCV-001	Para conectar una cámara CCTV a una placa de calle de audio
9730103	PPA-002	Pulsador temporizado para apertura de puerta

# Placas de calle Línea 201



9670182  
MAN-420



9670183  
MDN-420



9670189  
MMN-420



9670186  
MVN-920



9800006  
PNK-00000

## / Módulos superiores

CON GRUPO FÓNICO, TELECÁMARA,  
TARJETEROS O iACCESS

### MÓDULOS SIMPLES

CÓDIGO	MODELO	DESCRIPCIÓN
9670182	MAN-420	Grupo fónico
9670187	MVN-408	Cámara
9690034	LPR-200	Tarjetero iACCESS
9670018	MTN-000	Tarjetero
9670021	MLN-000	Ciego

### MÓDULOS DOBLES

CÓDIGO	MODELO	DESCRIPCIÓN
9670183	MDN-420	Grupo fónico y cámara *
9670190	MDN-421	Cámara y grupo fónico *
9670189	MMN-420	Grupo fónico y tarjetero iACCESS *
9670086	MLT-000	Ciego y tarjetero *

### MÓDULOS TRIPLES

CÓDIGO	MODELO	DESCRIPCIÓN
9670184	MDT-420	Grupo fónico, cámara y tarjetero iACCESS *
9670191	MDT-421	Cámara, grupo fónico y tarjetero iACCESS *

\* La definición hace referencia al orden, de abajo arriba, en el que están dispuestos los elementos.

## / Placas completas

CON CÁMARA O TECLADO  
PARA CONTROL DE ACCESOS

CÓDIGO	MODELO	DESCRIPCIÓN
9670186	MVN-920	Cámara
9800006	PNK-00000	Teclado para control de accesos

## / iACCESS LECTOR RFID

CÓDIGO	MODELO	DESCRIPCIÓN
9690034	LPR-200	Tarjetero iACCESS
9670184	MDT-420	Grupo fónico cámara y tarjetero iACCESS *
9670191	MDT-421	Cámara, grupo fónico y tarjetero iACCESS *
9690038	CCA-004	Central gestión avanzada
9770083	RVE-032	Antena iACCESS para tarjetero

\* La definición hace referencia al orden, de abajo arriba, en el que están dispuestos los elementos.

Para más información sobre el sistema iACCESS, ver páginas 64-67.



9670184  
MDT-420



9670191  
MDT-421



9660160  
MPS-103

9660150  
MPS-108

9660170  
MPS-116



9660171  
MPD-101

9660157  
MPD-110

9660179  
MPD-116

## / Módulos inferiores

### CON PULSADORES

#### PULSADORES SIMPLES

CÓDIGO	MODELO	Nº PULSADORES
9660146	MPS-101	1
9660147	MPS-102	2
9660160	MPS-103	3
9660148	MPS-104	4
9660161	MPS-105	5
9660149	MPS-106	6
9660162	MPS-107	7
9660150	MPS-108	8
9660163	MPS-109	9
9660164	MPS-110	10
9660165	MPS-111	11
9660166	MPS-112	12
9660167	MPS-113	13
9660168	MPS-114	14
9660169	MPS-115	15
9660170	MPS-116	16

#### PULSADORES DOBLES

CÓDIGO	MODELO	Nº PULSADORES
9660171	MPD-101	2 (1 doble)
9660151	MPD-102	4 (2 dobles)
9660152	MPD-103	6 (3 dobles)
9660153	MPD-104	8 (4 dobles)
9660154	MPD-105	10 (5 dobles)
9660155	MPD-106	12 (6 dobles)
9660172	MPD-107	14 (7 dobles)
9660156	MPD-108	16 (8 dobles)
9660173	MPD-109	18 (9 dobles)
9660157	MPD-110	20 (10 dobles)
9660174	MPD-111	22 (11 dobles)
9660175	MPD-112	24 (12 dobles)
9660176	MPD-113	26 (13 dobles)
9660177	MPD-114	28 (14 dobles)
9660178	MPD-115	30 (15 dobles)
9660179	MPD-116	32 (16 dobles)

Nuevo

#### PULSADORES CONFIGURABLES

CÓDIGO	MODELO	ALTURAS
9660158	MPD-902	1 a 8 *
9660159	MPD-903	9 a 16 *

\* Para ejemplos de pedidos, ver página 71.



9660158  
MPD-902

9660159  
MPD-903





## / Accesorios electrónicos

CÓDIGO	MODELO	DESCRIPCIÓN
9730006	APC-001	Puerta común: activa un mismo abrepuertas desde varias placas de calle
9730097	APX-013	Doble relé para maniobras con pulsadores auxiliares de los terminales de vivienda y otras funciones
9730021	ASC-050	Relé para maniobras con abrepuertas especiales y otras funciones
9730086	CCV-001	Para conectar una cámara CCTV a una placa de calle de audio
9730103	PPA-002	Pulsador temporizado para apertura de puerta

Nuevo

## / Cajas de empotrar

CÓDIGO	MODELO	Nº ALTURAS
9740005	CMO-002	1 ó 2 alturas
9740006	CMO-004	3 ó 4 alturas
9740007	CMO-006	5 ó 6 alturas
9740008	CMO-008	7 u 8 alturas
9740009	CMO-010	9 ó 10 alturas
9740010	CMO-012	11 ó 12 alturas
9740011	CMO-014	13 ó 14 alturas
9740012	CMO-016	15 ó 16 alturas
9740015	CMO-018	15 ó 16 alturas y módulo superior doble
9740004	CEM-001	Separadores (2 uds.)
9740208	CEM-002	Separador vertical

## / Marcos y embellecedores

CÓDIGO	MODELO	DESCRIPCIÓN
9740047	MAR-900	Marco para placa simple *
9740016	MAR-901	Marco para placa doble *
9740017	MAR-902	Marco para placa triple *
9740001	TOP-100	Embelledor personalizado

\* Fabricación en aluminio anodizado a medida. Ejemplo de pedido (ver foto): MAR-900 (010, 210, 260), marco embellecedor para placa simple, para caja de empotrar CMO-010, con anchura exterior de 210mm y altura de 260mm. Para ejemplos de pedidos, ver página 73.

## / Cajas de superficie

CÓDIGO	MODELO	Nº ALTURAS
9740100	CSU-211	1 ó 2 alturas
9740101	CSU-212	3 ó 4 alturas
9740102	CSU-213	5 ó 6 alturas
9740103	CSU-214	7 u 8 alturas
9740104	CSU-215	9 ó 10 alturas
9740105	CSU-216	11 ó 12 alturas
9740106	CSU-217	13 ó 14 alturas
9740107	CSU-218	15 ó 16 alturas
9740108	CSU-219	15 ó 16 alturas y módulo superior doble
9740172	CSU-000	Separador

## / Cajas de superficie angulares

CÓDIGO	MODELO	Nº ALTURAS
9740163	CSU-311	1 ó 2 alturas
9740164	CSU-312	3 ó 4 alturas
9740165	CSU-313	5 ó 6 alturas
9740166	CSU-314	7 u 8 alturas
9740167	CSU-315	9 ó 10 alturas
9740168	CSU-316	11 ó 12 alturas
9740169	CSU-317	13 ó 14 alturas
9740170	CSU-318	15 ó 16 alturas
9740171	CSU-319	15 ó 16 alturas y módulo superior doble



## /Viseras

### PARA CAJA DE EMPOTRAR

VISERAS SIMPLES		
CÓDIGO	MODELO	ALTURAS
9740109	<b>VIS-111</b>	1 ó 2
9740110	<b>VIS-112</b>	3 ó 4
9740111	<b>VIS-113</b>	5 ó 6
9740112	<b>VIS-114</b>	7 u 8
9740113	<b>VIS-115</b>	9 ó 10
9740114	<b>VIS-116</b>	11 ó 12
9740115	<b>VIS-117</b>	13 ó 14
9740116	<b>VIS-118</b>	15 ó 16
9740117	<b>VIS-119</b>	15 ó 16 y módulo sup. doble

VISERAS DOBLES		
CÓDIGO	MODELO	ALTURAS
9740118	<b>VIS-121</b>	1 ó 2
9740119	<b>VIS-122</b>	3 ó 4
9740120	<b>VIS-123</b>	5 ó 6
9740121	<b>VIS-124</b>	7 u 8
9740122	<b>VIS-125</b>	9 ó 10
9740123	<b>VIS-126</b>	11 ó 12
9740124	<b>VIS-127</b>	13 ó 14
9740125	<b>VIS-128</b>	15 ó 16
9740126	<b>VIS-129</b>	15 ó 16 y módulo sup. doble

VISERAS TRIPLES		
CÓDIGO	MODELO	ALTURAS
9740127	<b>VIS-131</b>	1 ó 2
9740128	<b>VIS-132</b>	3 ó 4
9740129	<b>VIS-133</b>	5 ó 6
9740130	<b>VIS-134</b>	7 u 8
9740131	<b>VIS-135</b>	9 ó 10
9740132	<b>VIS-136</b>	11 ó 12
9740133	<b>VIS-137</b>	13 ó 14
9740134	<b>VIS-138</b>	15 ó 16
9740135	<b>VIS-139</b>	15 ó 16 y módulo sup. doble

### PARA CAJA DE SUPERFICIE

VISERAS SIMPLES		
CÓDIGO	MODELO	ALTURAS
9740136	<b>VIS-211</b>	1 ó 2
9740137	<b>VIS-212</b>	3 ó 4
9740138	<b>VIS-213</b>	5 ó 6
9740139	<b>VIS-214</b>	7 u 8
9740140	<b>VIS-215</b>	9 ó 10
9740141	<b>VIS-216</b>	11 ó 12
9740142	<b>VIS-217</b>	13 ó 14
9740143	<b>VIS-218</b>	15 ó 16
9740144	<b>VIS-219</b>	15 ó 16 y módulo sup. doble

VISERAS DOBLES		
CÓDIGO	MODELO	ALTURAS
9740145	<b>VIS-221</b>	1 ó 2
9740146	<b>VIS-222</b>	3 ó 4
9740147	<b>VIS-223</b>	5 ó 6
9740148	<b>VIS-224</b>	7 u 8
9740149	<b>VIS-225</b>	9 ó 10
9740150	<b>VIS-226</b>	11 ó 12
9740151	<b>VIS-227</b>	13 ó 14
9740152	<b>VIS-228</b>	15 ó 16
9740153	<b>VIS-229</b>	15 ó 16 y módulo sup. doble

VISERAS TRIPLES		
CÓDIGO	MODELO	ALTURAS
9740154	<b>VIS-231</b>	1 ó 2
9740155	<b>VIS-232</b>	3 ó 4
9740156	<b>VIS-233</b>	5 ó 6
9740157	<b>VIS-234</b>	7 u 8
9740158	<b>VIS-235</b>	9 ó 10
9740159	<b>VIS-236</b>	11 ó 12
9740160	<b>VIS-237</b>	13 ó 14
9740161	<b>VIS-238</b>	15 ó 16
9740162	<b>VIS-239</b>	15 ó 16 y módulo sup. doble

# Placas de calle antivandálicas a medida

CÓDIGO	MODELO	DESCRIPCIÓN
9800133	PLE-003	Con pulsadores

ALCAD dispone de placas de calle adaptadas a las necesidades de su instalación, con una configuración personalizada tanto en la ubicación de los pulsadores como en el tamaño de la placa completa, pudiendo incluso grabar el nombre del edificio sobre la misma placa. Todas ellas fabricadas en acero inoxidable.

Consulte con su representante para obtener su presupuesto.



# Abrepuertas



## / Abrepuertas de empotrar CON PESTILLO REGULABLE

TAMAÑO COMPACTO		
CÓDIGO	MODELO	DESCRIPCIÓN
9730087	ABR-021	Simple 12-18V AC/DC
9730025	ABR-011	Simple 15V DC
9730007	ABR-013	Automático 15V DC
9730008	ABR-014	Automático y desbloqueo 15V DC
9730085	ABR-019	Inverso 15V DC

TAMAÑO ESTÁNDAR		
CÓDIGO	MODELO	DESCRIPCIÓN
9730062	ABR-015	Simple 15V DC
9730064	ABR-017	Automático 15V DC
9730065	ABR-018	Automático y desbloqueo 15V DC

## / Abrepuertas de ventosa CIERRES ELECTROMAGNÉTICOS DE SOBREPONER

CÓDIGO	MODELO	DESCRIPCIÓN
9730076	VEN-003	300Kg 12/24 V
9730077	VEN-005	500Kg 12/24 V

## / Accesorios

CÓDIGO	MODELO	DESCRIPCIÓN
9730004	CNP-001	Contacto de puertas
9730033	ESC-010	Escudo abrepuertas largo
9620001	ALA-040	Alimentador 25 VA, portero electrónico
9620011	ALM-040	Alimentador 25 VA, videoportero
9730021	ASC-050	Relé para maniobrar abrepuertas de gran consumo
9730103	PPA-002	Pulsador temporizado para apertura de puerta

Nuevo

# Alimentación, distribución y regeneración

## / Alimentación

### Y REGENERACIÓN DE TENSIÓN

CÓDIGO	MODELO	DESCRIPCIÓN
9650004	<b>ALS-020</b>	Interface-Alimentador
9650013	<b>REG-050</b>	Regenerador de tensión BUS

## / Derivadores de planta

### CON ENTRADA Y SALIDA DE PASO, 1 Ó 4 DERIVACIONES PARA TERMINALES DE VIVIENDA

CÓDIGO	MODELO	DESCRIPCIÓN
9730102	<b>DIV-464</b>	4 derivaciones, compacto
9730098	<b>DIV-261</b>	1 derivación, cascada
9730080	<b>DIV-064</b>	4 derivaciones
9730079	<b>DIV-061</b>	1 derivación
9770052	<b>RVE-017</b>	Carga final de línea



Nuevo

## / Distribuidores

### DISTRIBUIDORES BIDIRECCIONALES 2 Ó 4 LÍNEAS

CÓDIGO	MODELO	DESCRIPCIÓN
9730082	<b>DIV-152</b>	2 líneas
9730071	<b>DIV-154</b>	4 líneas

## / Regeneradores

### AMPLIFICADORES DE SEÑAL

CÓDIGO	MODELO	DESCRIPCIÓN
9650022	<b>REG-054</b>	Audio descendente y video
9650021	<b>REG-053</b>	Audio ascendente

## / Accesorios urbanización

CÓDIGO	MODELO	DESCRIPCIÓN
9650025	<b>GCO-001</b>	Equipo control de edificio
9730084	<b>DIV-041</b>	Derivador de placas de calle

## / Cables

### CABLE RECOMENDADO (APANTALLADO OPTIMIZADO CON FUNDA)

CÓDIGO	MODELO	DESCRIPCIÓN
9750009	<b>CAB-307</b>	2x1 mm <sup>2</sup> (rollos de 100m)
9750010	<b>CAB-357</b>	2x1 mm <sup>2</sup> (rollos de 500m)

### CABLE PARA PEQUEÑAS INSTALACIONES (CABLE CON FUNDA)

CÓDIGO	MODELO	DESCRIPCIÓN
9750005	<b>CAB-007</b>	2x1 mm <sup>2</sup> (rollos de 100m)
9750002	<b>CAB-004</b>	2x0,5 mm <sup>2</sup> (rollos de 100m)

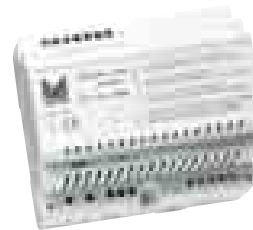

9650004  
ALS-020



9730098  
DIV-261

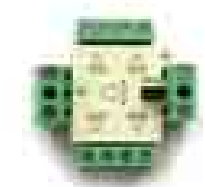

9730102  
DIV-464



9650022  
REG-054

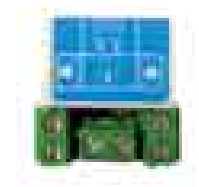

9730079  
DIV-061

9750009  
CAB-307



9750005  
CAB-007



# Presupuestos tipo y esquemas iVANDAL

## PRESUPUESTO TIPO. 1 ACCESO

N° VIVIENDAS	MODELO																							
	MVC-140	PTS-60203	PTD-60203	PTD-60204	PTD-60205	PTD-60206	PTD-60208	PTS-61204	PTS-61205	PTS-61206	PTD-61204	PTD-61205	PTD-61208	GRF-302	ALS-020	DIV-061	DIV-464	RVE-017	CEM-003	CMO-204	CMO-206	CMO-208	ABR-011	
1x3	3	1											1	1	1	3		1		1				1
2x3	6	1											1	1	3			1		1				1
2x4	8		1										1	1	4			1		1				1
2x5	10			1									1	1	5			1		1				1
2x6*	12				1								1	1	6			1		1				1
3x4	12		1			1							1	1	4			1	2					1
3x5	15			1									1	1	5			1	2	1				1
3x6	18				1			1					1	1	6			1	2	1				1
4x4	16		1						1				1	1	4			1	2					1
4x5	20				1								1	1	5			1	2	1				1
4x12	48						1						2	1	12			2						3

\* Instalación para 2 viviendas por planta y 6 plantas.

## PRESUPUESTO TIPO. 2 ACCESOS

N° VIVIENDAS	MODELO																							
	MVC-140	PTS-60203	PTD-60203	PTD-60204	PTD-60205	PTD-60206	PTD-60208	PTS-61204	PTS-61205	PTS-61206	PTD-61204	PTD-61205	PTD-61208	GRF-302	ALS-020	DIV-061	DIV-464	RVE-017	DIV-152	CEM-003	CMO-204	CMO-206	CMO-208	ABR-011
1x3	3	2												2	1	3		1	1		2			2
2x3	6	2												2	1	3		1	1		2			2
2x4	8		2											2	1	4		1	1		2			2
2x5	10			2										2	1	5		1	1		2			2
2x6*	12				2									2	1	6		1	1		2			2
3x4	12		2			2								2	1	4		1	2	4				2
3x5	15			2			2							2	1	5		1	2	4				2
3x6	18				2			2						2	1	6		1	2	4				2
4x4	16		2											2	1	4		1	2	4				2
4x5	20				2									2	1	5		1	2	4				2
4x12	48						2							4	2	12		1	4					6

\* Instalación para 2 viviendas por planta y 6 plantas.

## ESQUEMA. 1 ACCESO

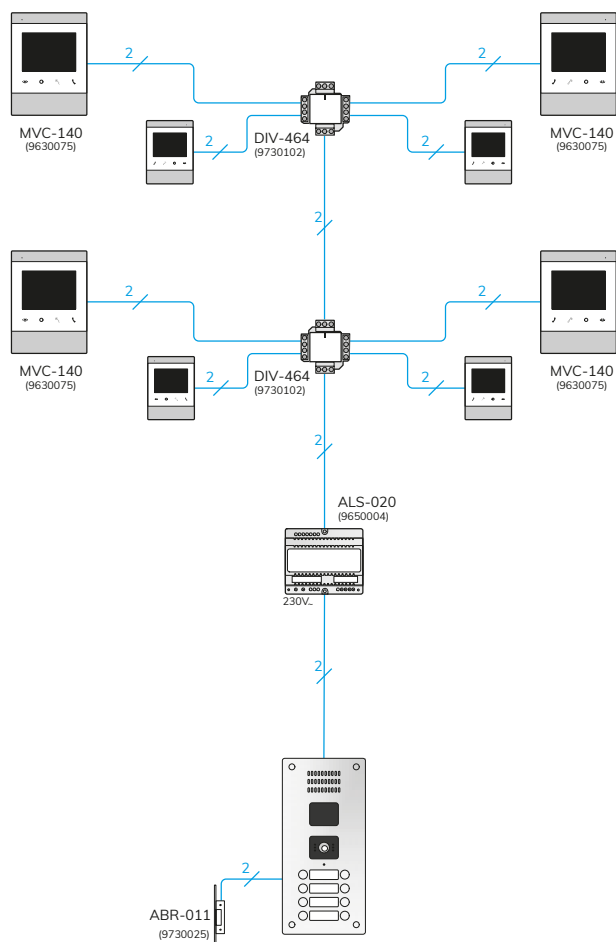

## ESQUEMA. 2 ACCESOS

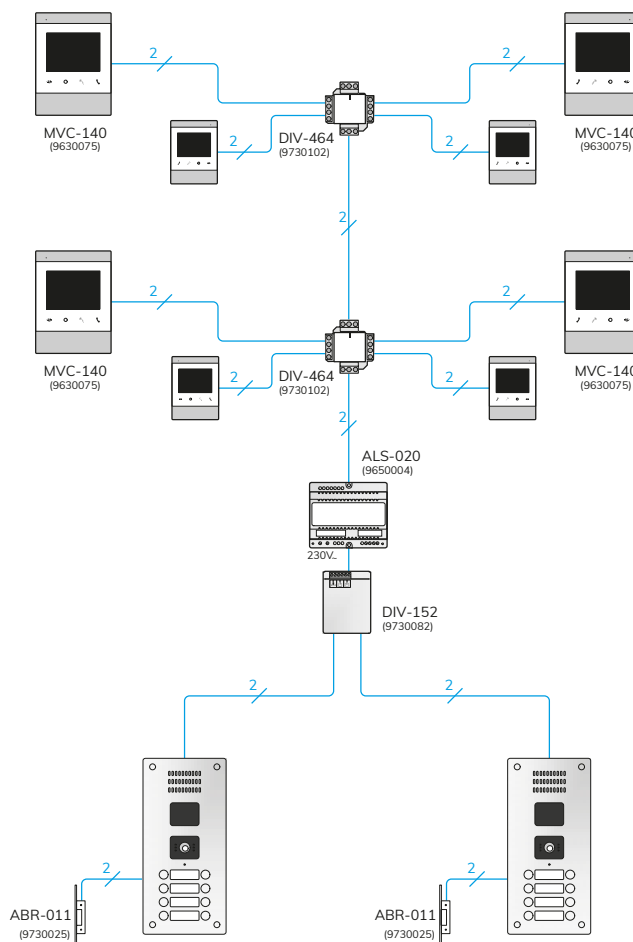

# Presupuestos tipo y esquemas iBLACK

## PRESUPUESTO TIPO. 1 ACCESO

	MODELO																							
	MVC-140	MVN-508	MAN-500	PPS-52203	PPS-52104	PPS-52105	PPD-52106	PPD-52105	PPD-52112	PPD-52203	PPD-52204	PPD-52205	PPD-52206	ALS-020	DIV-061	DIV-464	RVE-017	CEM-001	CMO-004	CMO-006	CMO-008	CMO-012	ABR-011	
1x3	3	1	1	1										1	3	1			1				1	
2x3	6	1	1							1				1	3				1				1	
2x4	8	1	1							1				1	4				1				1	
2x5	10	1	1								1			1	5							1	1	
2x6*	12	1	1									1		1	6							1	1	
3x4	12	1	1	1		1								1	4		1	2					1	
3x5	15	1	1		1		1							1	5		1	2					1	
3x6	18	1	1		1		1							1	6		1	2					1	
4x4	16	1	1			2								1	4		1	2					1	
4x5	20	1	1				2							1	5		1	2					1	
4x12	48	1	1					2						1	12		1						2	1

\* Instalación para 2 viviendas por planta y 6 plantas.

## PRESUPUESTO TIPO. 2 ACCESOS

	MODELO																							
	MVC-140	MVN-508	MAN-500	PPS-52203	PPS-52104	PPS-52105	PPD-52106	PPD-52105	PPD-52112	PPD-52203	PPD-52204	PPD-52205	PPD-52206	ALS-020	DIV-061	DIV-464	RVE-017	DIV-152	CEM-001	CMO-004	CMO-006	CMO-008	CMO-012	ABR-011
1x3	3	2	2	2										1	3	1	1					2		2
2x3	6	2	2							2				1	3	1	1					2		2
2x4	8	2	2							2				1	4	1	1					2		2
2x5	10	2	2								2			1	5	1	1					1		2
2x6*	12	2	2									2		1	6	1	1					1		2
3x4	12	2	2	2		2		2						1	4	1	2	4						2
3x5	15	2	2		2		2							1	5	1	2	4				4		2
3x6	18	2	2		2		2							1	6	1	2	4				4		2
4x4	16	2	2			4								1	4	1	2	4						2
4x5	20	2	2				4							1	5	1	2	4				4		2
4x12	48	2	2						4					1	12	1	2						4	2

\* Instalación para 2 viviendas por planta y 6 plantas.

## ESQUEMA. 1 ACCESO

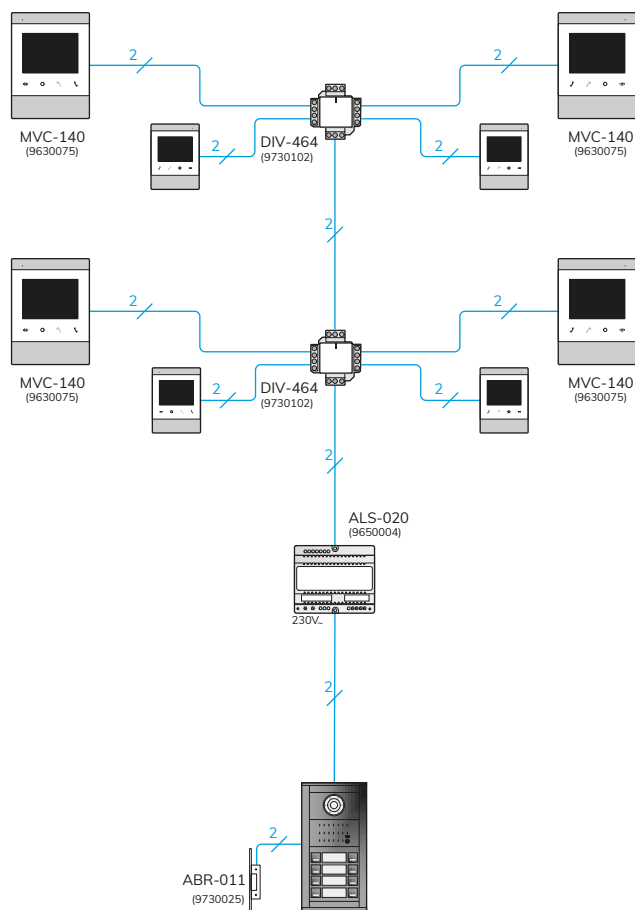

## ESQUEMA. 2 ACCESOS

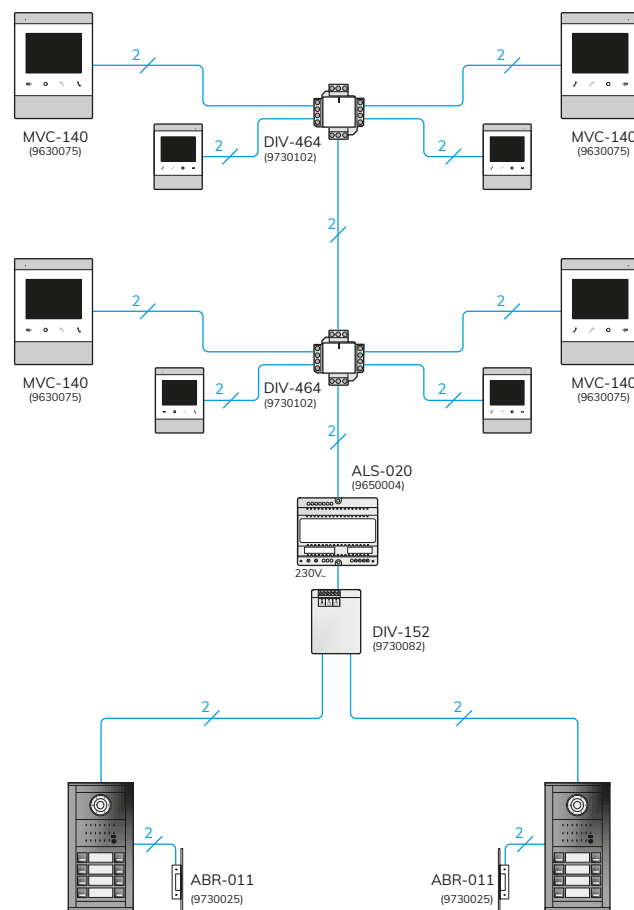

# Presupuestos tipo y esquemas L201

## ESQUEMA TIPO. 1 ACCESO

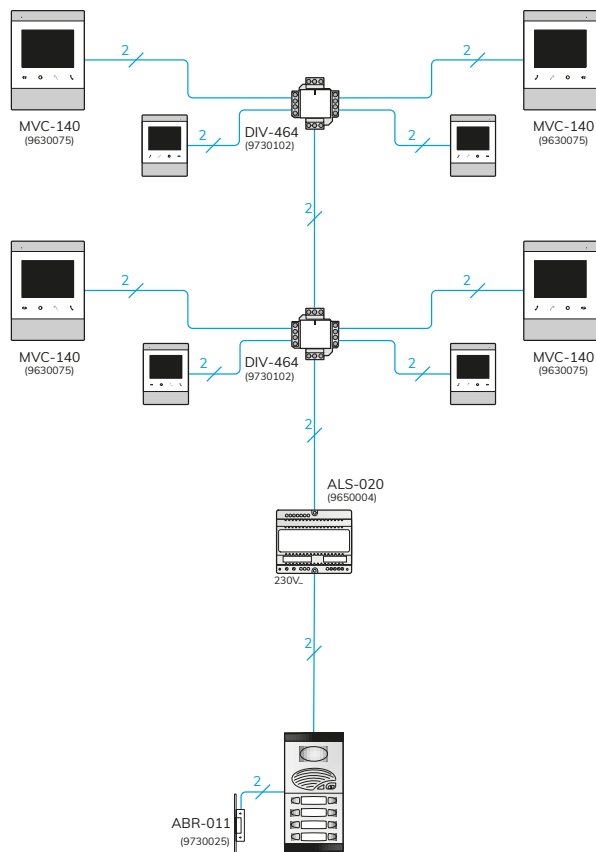

## ESQUEMA TIPO. 2 ACCESOS

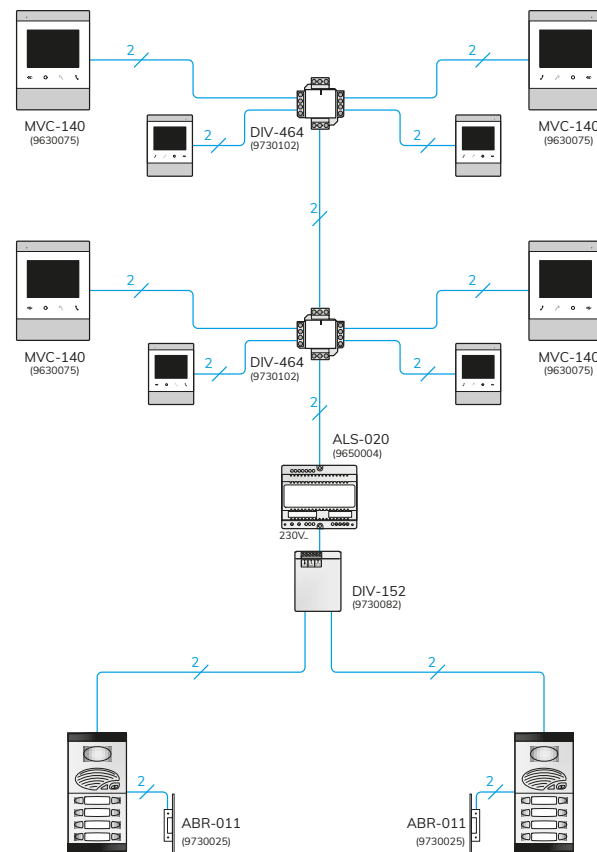

## PRESUPUESTO TIPO. 1 ACCESO

N° VIVIENDAS	MODELO																						
	MVC-140	MDN-420	MAN-420	MVN-408	MPS-103	MPS-104	MPS-105	MPS-106	MPD-103	MPD-104	MPD-105	MPD-106	MPD-112	ALS-020	DIV-061	DIV-464	RVE-017	CEM-001	CMO-004	CMO-006	CMO-008	CMO-012	ABR-011
1x3	3	1			1									1	3		1			1			1
2x3	6	1					1							1	3				1			1	
2x4	8	1						1						1	4				1			1	
2x5	10	1							1					1	5				1			1	
2x6*	12	1								1				1	6				1			1	
3x4	12	1	1	1				1						1	4		1	2				1	
3x5	15	1	1		1			1						1	5		1	2				1	
3x6	18	1	1		1			1		1				1	6		1	2				1	
4x4	16	1	1					2						1	4		1	2				1	
4x5	20	1	1						2					1	5		1	2				1	
4x12	48	1	1										2	1	12		1				2	1	

\* Instalación para 2 viviendas por planta y 6 plantas.

## PRESUPUESTO TIPO. 2 ACCESOS

N° VIVIENDAS	MODELO																						
	MVC-140	MDN-420	MAN-420	MVN-408	MPS-103	MPS-104	MPS-105	MPS-106	MPD-103	MPD-104	MPD-105	MPD-106	MPD-112	ALS-020	DIV-061	DIV-464	RVE-017	DIV-152	CEM-001	CMO-004	CMO-006	CMO-008	CMO-012
1x3	3	2			2									1	3		1	1			2		2
2x3	6	2					2							1	3		1	1		2		2	
2x4	8	2							2					1	4		1	1		2		2	
2x5	10	2								2				1	5		1				2	2	
2x6*	12	2									2			1	6		1				2	2	
3x4	12	2	2	2					2					1	4		1	2	4			2	
3x5	15	2	2		2				2					1	5		1	2	4			2	
3x6	18	2	2		2				2		2			1	6		1	2	4			2	
4x4	16	2	2						4					1	4		1	2	4			2	
4x5	20	2	2						4					1	5		1	2	4			2	
4x12	48	2	2										4	1	12		1	2			4	2	

\* Instalación para 2 viviendas por planta y 6 plantas.

# Esquemas 2 HILOS

ESQUEMA TIPO.  
EDIFICIO CON 2 TRONCALES  
Y MONITORES EN DERIVACIÓN

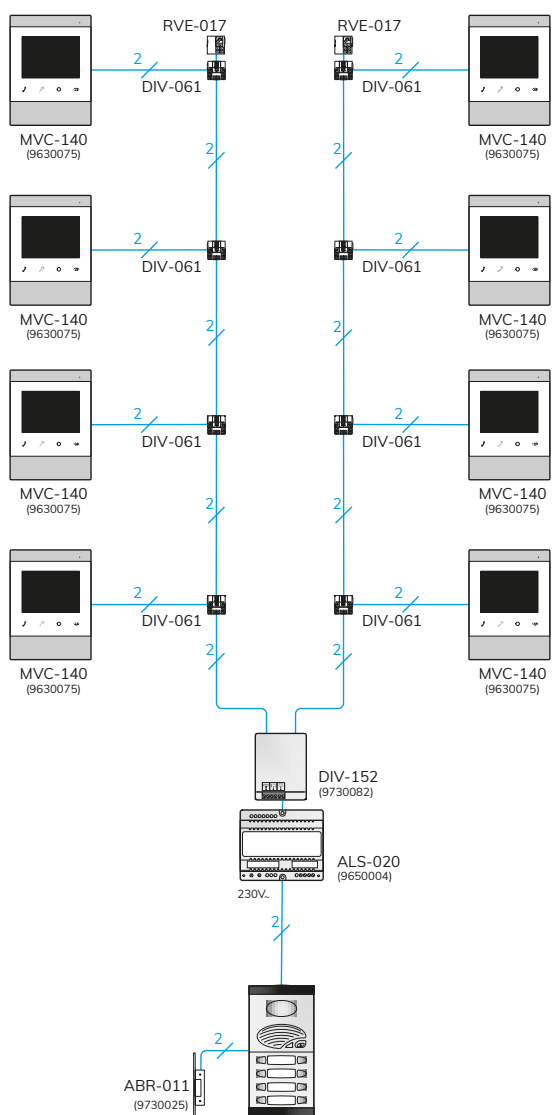

ESQUEMA TIPO.  
EDIFICIO CON 4 TRONCALES  
Y MONITORES EN CASCADA

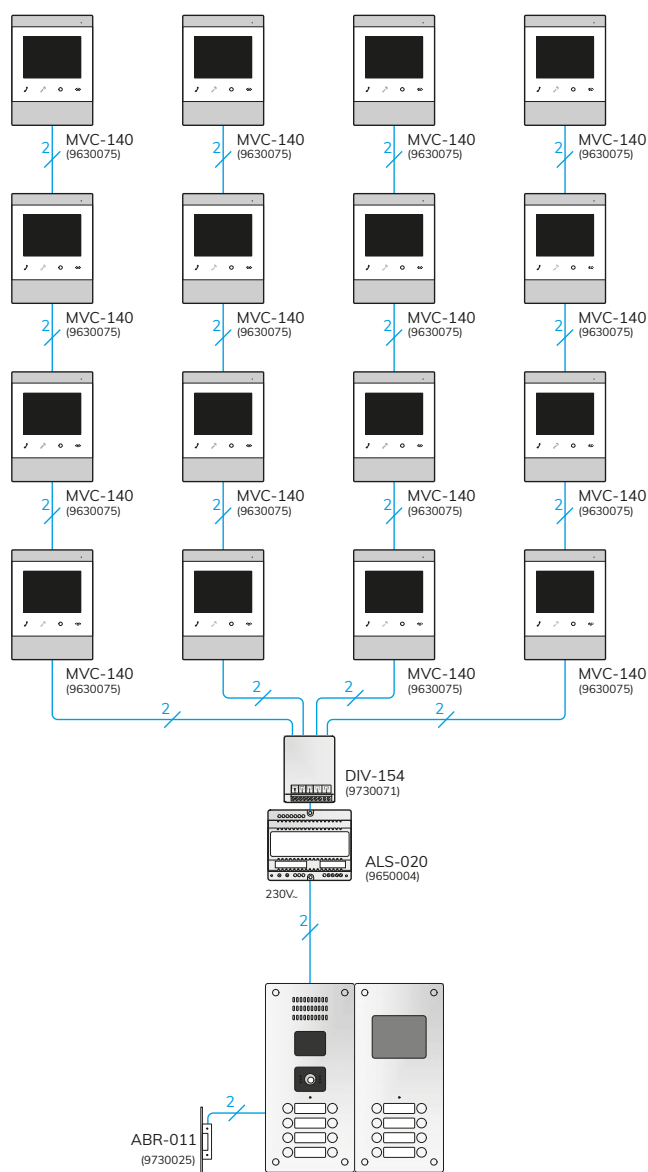



# ESQUEMA TIPO. URBANIZACIÓN CON ACCESO EXTERIOR

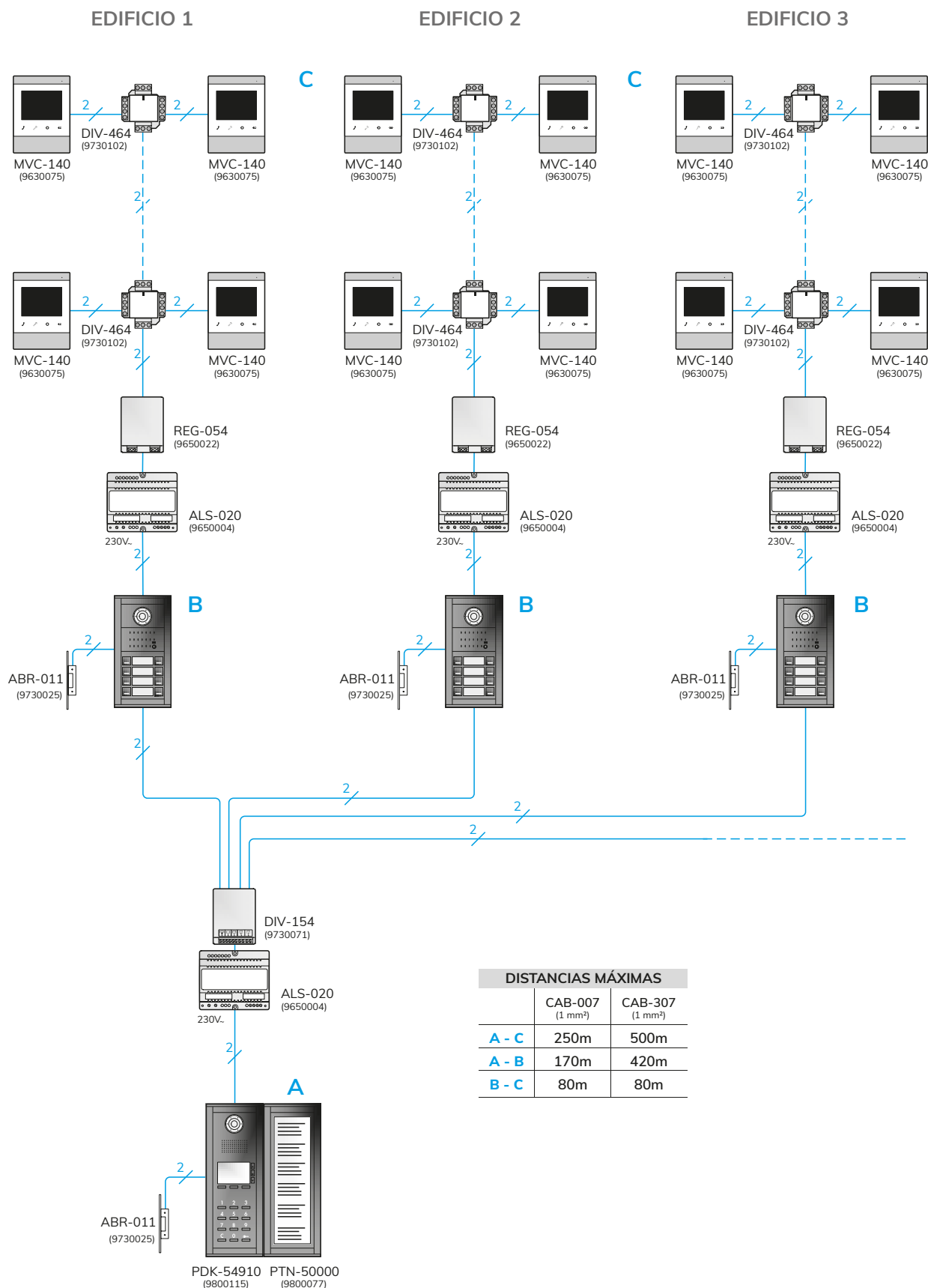

# DIGITAL

## Terminales de vivienda



9600007  
TED-001



9600010  
TED-002

### / Teléfonos DIGITAL

CON LLAMADA ELECTRÓNICA Y SECRETO DE COMUNICACIÓN

CÓDIGO	MODELO	DESCRIPCIÓN
9600007	TED-001	1 pulsador
9600010	TED-002	2 pulsadores



9630008  
MVC-002



9630004  
SCM-030

### / Monitor DIGITAL

CON PANTALLA COLOR, LLAMADA ELECTRÓNICA Y SECRETO DE COMUNICACIÓN

CÓDIGO	MODELO	DESCRIPCIÓN
9630008	MVC-002	4 pulsadores
9630004	SCM-030	Soporte de conexiones

## / Marcos embellecedores

### PARA MONITOR

CÓDIGO	MODELO	DESCRIPCIÓN
9730035	MAE-001	Dimensiones: 250x275mm
9730036	MAE-002	Dimensiones: 300x325mm
9730034	MAE-900	Fabricación a medida *

\* Fabricación en aluminio anodizado a medida.  
Ejemplo de pedido: MAE-900 (210x260), marco embellecedor para monitor, con anchura exterior de 210mm y altura de 260mm.

### PARA TELÉFONO

CÓDIGO	MODELO	DESCRIPCIÓN
9730092	MAE-101	Dimensiones: 125x275mm
9730093	MAE-102	Dimensiones: 250x275mm
9730091	MAE-902	Fabricación a medida *

\* Fabricación en aluminio anodizado a medida.  
Ejemplo de pedido: MAE-902 (210x260), marco embellecedor para monitor, con anchura exterior de 210mm y altura de 260mm.

## / Soportes de sobremesa

CÓDIGO	MODELO	DESCRIPCIÓN
9730049	SSM-001	Para monitor con auricular
9730029	SST-001	Para teléfono

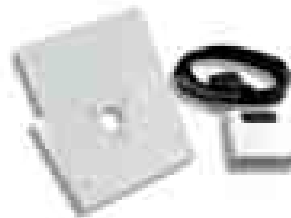

9730049  
SSM-001



9730019  
AAL-200

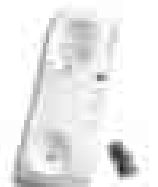

9730060  
APX-001

## / Accesorios electrónicos

CÓDIGO	MODELO	DESCRIPCIÓN
9730019	AAL-200	Repetidor de llamada electrónica
9730021	ASC-050	Para activación de luces, timbres o sirenas a 230V mediante llamada electrónica
9730057	ASC-051	Para activación de luces, timbres o sirenas a 230V mediante llamada electrónica. Actuación temporizada
9730018	AAL-120	Accesorio para conexión de AAL-200, ASC-050 o ASC-051 en un teléfono DIGITAL
9730060	APX-001	Conjunto para incorporar 2 pulsadores auxiliares adicionales en el teléfono. L201
9730061	AAL-130	Accesorio para recepción de la llamada de rellano en el teléfono

# Conserjería



## / Terminal de conserjería

CÓDIGO	MODELO	DESCRIPCIÓN
9800012	PAK-03020	Placa de conserjería con display y teclado numéricos
9680008	TCD-001	Teléfono para placa de conserjería
9680015	MCC-002	Monitor de conserjería color para placa de conserjería
9680016	SCC-030	Soporte para monitor de conserjería



## / Soporte para conserjería

CÓDIGO	MODELO	DESCRIPCIÓN
9730054	SSC-001	Soporte de sobremesa para conserjería con teléfono
9730056	SSC-002	Soporte de sobremesa para conserjería con monitor
9740008	CMO-008	Caja de empotrar para placa de conserjería
9740103	CSU-214	Caja de superficie para placa de conserjería

## / Accesorio selector-conmutador

### PARA UTILIZAR PULSADORES DEL TELÉFONO / MONITOR DE CONSERJERÍA

CÓDIGO	MODELO	DESCRIPCIÓN
9730021	ASC-050	Relé 1 circuito
9730023	ASC-001	Relé 2 circuitos

# Placas de calle Línea 201



9800033  
PAK-41000



9800036  
PDK-41500



9800002  
PTN-00000



9670144  
MAN-470



9670153  
MDN-472



9670154  
MDT-472



9660001  
MPS-004



9660050  
MPD-003



9660054  
MPD-007



9660062  
MPD-015

## / Placas de calle de teclado

**PLACAS CON TECLADO Y DISPLAY NUMÉRICOS  
PARA LLAMADA A VIVIENDAS**

### PARA INSTALACIONES CON CONSERJERÍA

CÓDIGO	MODELO	DESCRIPCIÓN
9800037	PAK-42000	Solo audio, para edificio
9800038	PAK-44000	Solo audio, para acceso exterior en urbanización
9800041	PDK-42500	Audio y vídeo, para edificio
9800042	PDK-44500	Audio y vídeo, para acceso exterior en urbanización
9800002	PTN-00000	Placa directorio

### PARA INSTALACIONES SIN CONSERJERÍA

CÓDIGO	MODELO	DESCRIPCIÓN
9800033	PAK-41000	Solo audio
9800036	PDK-41500	Audio y vídeo
9800002	PTN-00000	Placa directorio

## / Placas de calle con pulsadores

MÓDULOS SUPERIORES CON GRUPO FÓNICO, TELECÁMARA, TARJETEOS O iACCESS

MÓDULO SIMPLE		
CÓDIGO	MODELO	DESCRIPCIÓN
9670144	MAN-470	Grupo fónico
9670045	MVN-302	Cámara
9690034	LPR-200	Tarjetero iACCESS
9670018	MTN-000	Tarjetero
9670021	MLN-000	Ciego

MÓDULO DOBLE		
CÓDIGO	MODELO	DESCRIPCIÓN
9670153	MDN-472	Grupo fónico y cámara
9670146	MCN-470	Grupo fónico y ciego
9670145	MMN-470	Grupo fónico y tarjetero
9670086	MLT-000	Tarjetero y ciego

MÓDULO TRIPLE		
CÓDIGO	MODELO	DESCRIPCIÓN
9670154	MDT-472	Grupo fónico, cámara y tarjetero

MÓDULOS ELECTRÓNICOS		
CÓDIGO	MODELO	DESCRIPCIÓN
9730030	COL-000	Concentrador para 16 llamadas
9730068	AIB-010	Accesorio identificador de bloque

## / iACCESS LECTOR RFID

CÓDIGO	MODELO	DESCRIPCIÓN
9690034	LPR-200	Tarjetero iACCESS
9770083	RVE-032	Antena iACCESS para tarjetero
9690038	CCA-004	Central gestión avanzada

 Nuevo Para más información sobre el sistema iACCESS, ver páginas 64-67.

## / Placas completas

CON CÁMARA O TECLADO PARA CONTROL DE ACCESOS

CÓDIGO	MODELO	DESCRIPCIÓN
9670107	MVN-905	Cámara
9800006	PNK-00000	Teclado para control de accesos

MÓDULOS INFERIORES CON PULSADORES

PULSADORES SIMPLES		
CÓDIGO	MODELO	Nº PULSADORES
9660014	MPS-001	1
9660015	MPS-002	2
9660000	MPS-003	3
9660001	MPS-004	4
9660002	MPS-005	5
9660003	MPS-006	6
9660004	MPS-007	7
9660005	MPS-008	8
9660006	MPS-009	9
9660007	MPS-010	10
9660008	MPS-011	11
9660009	MPS-012	12
9660010	MPS-013	13
9660011	MPS-014	14
9660012	MPS-015	15
9660013	MPS-016	16

PULSADORES DOBLES		
CÓDIGO	MODELO	Nº PULSADORES
9660048	MPD-001	2 (1 doble)
9660049	MPD-002	4 (2 dobles)
9660050	MPD-003	6 (3 dobles)
9660051	MPD-004	8 (4 dobles)
9660052	MPD-005	10 (5 dobles)
9660053	MPD-006	12 (6 dobles)
9660054	MPD-007	14 (7 dobles)
9660055	MPD-008	16 (8 dobles)
9660056	MPD-009	18 (9 dobles)
9660057	MPD-010	20 (10 dobles)
9660058	MPD-011	22 (11 dobles)
9660059	MPD-012	24 (12 dobles)
9660060	MPD-013	26 (13 dobles)
9660061	MPD-014	28 (14 dobles)
9660062	MPD-015	30 (15 dobles)
9660063	MPD-016	32 (16 dobles)

PULSADORES CONFIGURABLES		
CÓDIGO	MODELO	ALTURAS
9660064	MPD-900	1 a 8 *
9660065	MPD-901	9 a 16 *
9660016	MKD-900	1 a 12 alturas con teclado para el control de accesos **

\* Para ejemplos de pedidos, ver página 70.  
\*\* Para ejemplos de pedidos, ver página 72.

## / Cajas de empotrar

CÓDIGO	MODELO	Nº ALTURAS
9740005	CMO-002	1 ó 2 alturas
9740006	CMO-004	3 ó 4 alturas
9740007	CMO-006	5 ó 6 alturas
9740008	CMO-008	7 u 8 alturas
9740009	CMO-010	9 ó 10 alturas
9740010	CMO-012	11 ó 12 alturas
9740011	CMO-014	13 ó 14 alturas
9740012	CMO-016	15 ó 16 alturas
9740015	CMO-018	15 ó 16 alturas y módulo superior doble
9740004	CEM-001	Separadores (2 uds.)

NOTA: cajas de superficie, viseras, marcos y embellecedores, ver el apartado 'Placas de calle Línea 201' en páginas 41 y 42.



9740006  
CMO-004

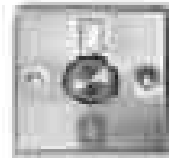

9730103  
PPA-002



9740010  
CMO-012



9730030  
COL-000

## / Accesorios electrónicos

CÓDIGO	MODELO	DESCRIPCIÓN
9730006	APC-001	Puerta común: activa un mismo abrepuertas desde varias placas de calle
9730021	ASC-050	Relé para maniobras con abrepuertas de gran consumo
9730057	ASC-051	Relé para apertura temporizada de una segunda puerta desde la vivienda
9730023	ASC-001	Relé para apertura de una segunda puerta desde la vivienda
9730103	PPA-002	Pulsador temporizado para apertura de puerta
9730030	COL-000	Concentrador para 16 llamadas
9730068	AIB-010	Accesorio identificador de bloque

Nuevo

## Placas de calle antivandálicas a medida

CÓDIGO	MODELO	DESCRIPCIÓN
9800132	PLE-002	Con pulsadores

ALCAD dispone de placas de calle adaptadas a las necesidades de su instalación, con una configuración personalizada tanto en la ubicación de los pulsadores como en el tamaño de la placa completa, pudiendo incluso grabar el nombre del edificio sobre la misma placa. Todas ellas fabricadas en acero inoxidable.

Consulte con su representante para obtener su presupuesto.



# Abrepuertas

## / Abrepuertas de empotrar CON PESTILLO REGULABLE

TAMAÑO COMPACTO		
CÓDIGO	MODELO	DESCRIPCIÓN
9730087	ABR-021	Simple 12-18V AC/DC
9730025	ABR-011	Simple 15V DC
9730007	ABR-013	Automático 15V DC
9730008	ABR-014	Automático y desbloqueo 15V DC
9730085	ABR-019	Inverso 15V DC

TAMAÑO ESTÁNDAR		
CÓDIGO	MODELO	DESCRIPCIÓN
9730062	ABR-015	Simple 15V DC
9730064	ABR-017	Automático 15V DC
9730065	ABR-018	Automático y desbloqueo 15V DC

## / Abrepuertas de ventosa CIERRES ELECTROMAGNÉTICOS DE SOBREPONER

CÓDIGO	MODELO	DESCRIPCIÓN
9730076	VEN-003	300Kg 12/24 V
9730077	VEN-005	500Kg 12/24 V

## / Accesorios

CÓDIGO	MODELO	DESCRIPCIÓN
9730004	CNP-001	Contacto de puertas
9730033	ESC-010	Escudo abrepuertas largo
9620001	ALA-040	Alimentador 25 VA, portero electrónico
9620011	ALM-040	Alimentador 25 VA, videoportero
9730021	ASC-050	Relé para maniobrar abrepuertas de gran consumo
9730103	PPA-002	Pulsador temporizado para apertura de puerta

 Nuevo

# Alimentación y distribución

## / Alimentación DERIVACIÓN Y DISTRIBUCIÓN

CÓDIGO	MODELO	DESCRIPCIÓN
9620014	ALC-070	Alimentador 15VDC 3A
9620011	ALM-040	Alimentador 25 VA, 12VAC y 15VDC
9620001	ALA-040	Alimentador 25 VA, 12VAC
9730055	AIB-001	Accesorio para instalaciones con teclado en edificios de más de 150 viviendas
9650001	GCI-001	Equipo de control para AIB-001 en instalaciones de videoportero o con conserjería
9730031	DIV-024	Derivador de vídeo para cable coaxial con puente y borna. 4 salidas derivadas y paso
9730032	DIV-124	Distribuidor de vídeo amplificado para cable coaxial con puente y borna. 4 salidas

## / Cables CABLE RECOMENDADO (CON FUNDA)

CÓDIGO	MODELO	DESCRIPCIÓN
9750005	CAB-007	2x1 mm <sup>2</sup> (rollos de 100m)
9100021	CE-753	Coaxial 7 mm, 17dB/100m 800 MHz (rollos de 100m)



9620011  
ALM-040



9730055  
AIB-001

# Presupuestos tipo y esquemas

## PRESUPUESTO TIPO. 1 ACCESO

N° VIVIENDAS	MODELO																
	TED-001 (9600007)	MAN-470 (9670144)	MLN-000 (9650051)	MPS-003 (9730030)	MPS-004 (9730030)	MPS-005 (9730030)	MPS-006 (9730030)	MPD-003 (9730030)	MPD-004 (9730030)	MPD-005 (9730030)	MPD-006 (9730030)	ALC-070 (9620014)	COL-000 (9730030)	CEM-001 (9740008)	CMO-004 (9740006)	CMO-006 (9740006)	ABR-011 (9730025)
1x3	3	1		1								1	1		1	1	
2x3	6	1					1					1	1		1	1	
2x4	8	1						1				1	1		1	1	
2x5	10	1							1			1	1		1	1	
2x6*	12	1								1		1	1		1	1	
3x4	12	1	1					1				1	1	1	2	1	
3x5	15	1	1	1					1			1	1	1	2	2	1
3x6	18	1	1	1	1					1		1	2	1	2	2	1
4x4	16	1	1	1			1	2				1	1	1	1	1	
4x5	20	1	1	1					2			1	2	1	2	2	1
4x6	24	1	1	1						2		1	2	1	2	2	1
6x5	30	1	2	2						3		1	2	2	3	3	1
6x6	36	1	2	2							3	1	3	2	3	3	1

\* Instalación para 2 viviendas por planta y 6 plantas.

## ESQUEMA TIPO Y SECCIONES

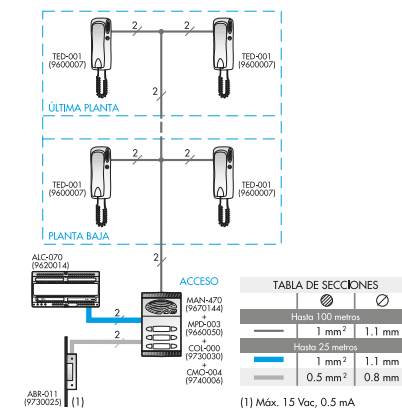

## PRESUPUESTO TIPO. 2 ACCESOS

N° VIVIENDAS	MODELO																
	TED-001 (9600007)	MAN-470 (9670144)	MLN-000 (9650051)	MPS-003 (9730030)	MPS-004 (9730030)	MPS-005 (9730030)	MPS-006 (9730030)	MPD-003 (9730030)	MPD-004 (9730030)	MPD-005 (9730030)	MPD-006 (9730030)	ALC-070 (9620014)	COL-000 (9730030)	CEM-001 (9740008)	CMO-004 (9740006)	CMO-006 (9740006)	ABR-001 (9730025)
1x3	3	2		2								1	2		2	2	
2x3	6	2					2					1	2		2	2	
2x4	8	2						2				1	2		2	2	
2x5	10	2							2			1	2		2	2	
2x6*	12	2								2		1	2		2	2	
3x4	12	2	2					2				1	2	1	4	2	
3x5	15	2	2	2					2			1	2	1	4	2	
3x6	18	2	2	2	2					2		1	4	1	4	2	
4x4	16	2	2	2			2	2				1	2	1	4	2	
4x5	20	2	2	2					4			1	4	1	4	2	
4x6	24	2	2	2						4		1	4	1	4	2	
6x5	30	2	4	4						6		1	4	2	6	2	
6x6	36	2	4	4							6	1	6	2	6	2	

\* Instalación para 2 viviendas por planta y 6 plantas.

## ESQUEMA TIPO Y SECCIONES

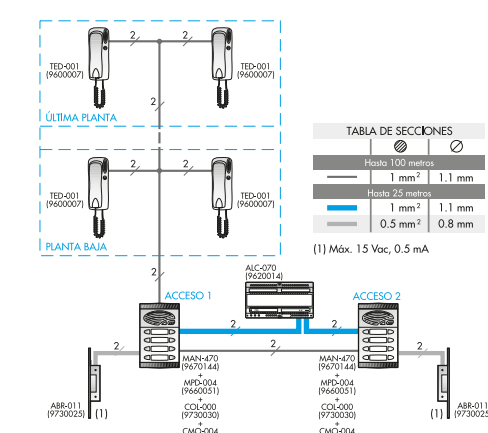

## PRESUPUESTO TIPO. 1 ACCESO CON TECLADO

N° VIVIENDAS	MODELO							
	TED-001 (9600007)	PAK-41000 (9800033)	PTN-00000 (9800002)	ALM-040 (9620011)	ALC-070 (9620014)	CEM-001 (9740008)	CMO-008 (9740008)	ABR-011 (9730025)
4x10	40	1	1	1	1	1	2	1
6x10	60	1	1	1	1	1	2	1
6x15	90	1	1	1	1	1	2	1
8x15	120	1	2	1	1	1	3	1
10x15	150	1	2	1	1	1	3	1

## ESQUEMA TIPO Y SECCIONES

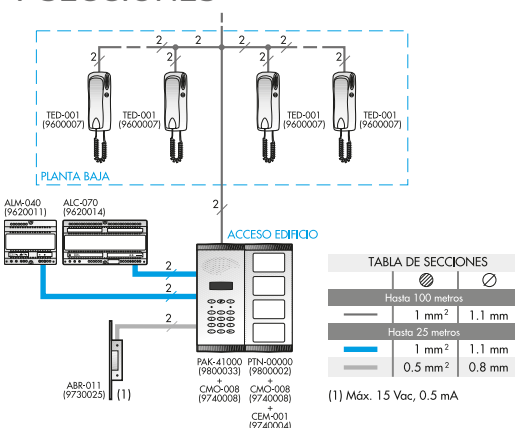



# Esquema Urbanización con conserjería



TABLA DE SECCIONES

	⊘	⊙
Hasta 100 metros	1 mm <sup>2</sup>	1.1 mm
Hasta 25 metros	1 mm <sup>2</sup>	1.1 mm
	0.5 mm <sup>2</sup>	0.8 mm

(1) Máx. 15 Vac, 0.5 mA

4+N

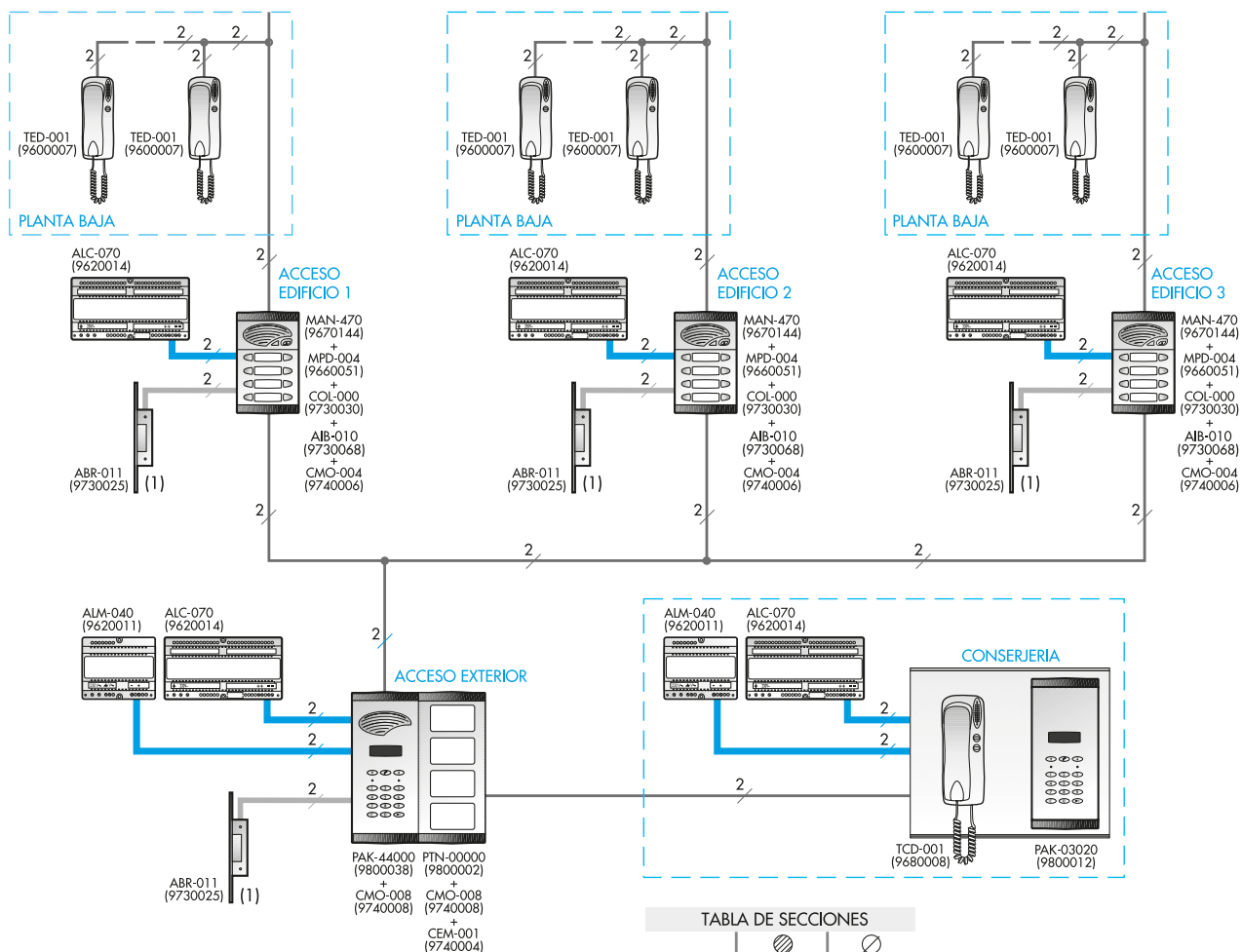
## Terminales de vivienda

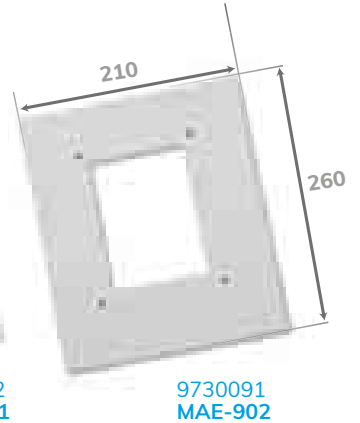
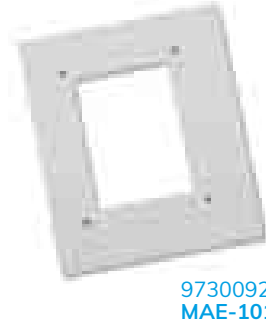

### / Teléfonos

CON LLAMADA ELECTRÓNICA

CÓDIGO	MODELO	DESCRIPCIÓN
9600001	TEL-001	1 pulsador
9600009	TEL-002	2 pulsadores
9600039	TEL-004	4 pulsadores
9600018	TEL-101	1 pulsador (personalizado)
9600003	TES-001	1 pulsador (secreto de comunicación)

### / Teléfonos universales

CON LLAMADA ELECTRÓNICA Y ZUMBADOR

CÓDIGO	MODELO	DESCRIPCIÓN
9600040	TUN-201	1 pulsador (compatibilidad ampliada)
9600002	TUN-001	1 pulsador
9600011	TUN-002	2 pulsadores
9600013	TUN-101	1 pulsador (personalizado)

### / Intercomunicación

CON LLAMADA ELECTRÓNICA

CÓDIGO	MODELO	DESCRIPCIÓN
9600014	TIN-001	Teléfono con teclado
9650001	GCI-001	Equipo de control

### / Marcos embellecedores

PARA TELÉFONO

CÓDIGO	MODELO	DESCRIPCIÓN
9730092	MAE-101	Dimensiones: 125x275mm
9730093	MAE-102	Dimensiones: 250x275mm
9730091	MAE-902	Fabricación a medida *

\* Fabricación en aluminio anodizado a medida.  
Ejemplo de pedido (ver foto): MAE-902 (210x260), marco embellecedor para monitor, con anchura exterior de 210mm y altura de 260mm.

### / Soporte de sobremesa

CÓDIGO	MODELO	DESCRIPCIÓN
9730029	SST-001	Para teléfono

### / Accesorios electrónicos

CÓDIGO	MODELO	DESCRIPCIÓN
9730019	AAL-200	Repetidor de llamada electrónica
9730020	AAL-210	Repetidor de llamada zumbador
9730021	ASC-050	Para activación de luces, timbres o sirenas a 230V mediante llamada electrónica o zumbador
9730060	APX-001	Conjunto para incorporar 2 pulsadores auxiliares adicionales en el teléfono
9730061	AAL-130	Accesorio para recepción de la llamada de relano en el teléfono

# Placas de calle Línea 201

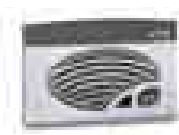

9670115  
MAN-410

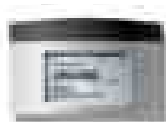

9670018  
MTN-000

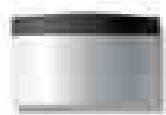

9670021  
MLN-000

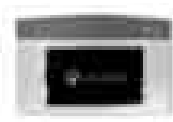

9690034  
LPR-200



9690038  
CCA-004



9670126  
MMN-410

## / Módulos superiores

CON GRUPO FÓNICO, TARJETEROS O iACCESS

### MÓDULO SIMPLE

CÓDIGO	MODELO	DESCRIPCIÓN
9670115	MAN-410	Grupo fónico
9670119	MAN-451	Grupo fónico universal
9670116	MAN-430	Grupo fónico múltiples accesos
9670118	MAN-441	Grupo fónico múltiples accesos secreto
9690034	LPR-200	Tarjetero iACCESS
9670018	MTN-000	Tarjetero
9670021	MLN-000	Ciego

### MÓDULO DOBLE (CON TARJETERO)

CÓDIGO	MODELO	DESCRIPCIÓN
9670126	MMN-410	Grupo fónico
9670127	MMN-451	Grupo fónico universal
9670128	MMN-430	Grupo fónico múltiples accesos
9670137	MMN-441	Grupo fónico múltiples accesos secreto

## / iACCESS LECTOR RFID

CÓDIGO	MODELO	DESCRIPCIÓN
9690034	LPR-200	Tarjetero iACCESS
9770083	RVE-032	Lector iACCESS para tarjetero
9690038	CCA-004	Central gestión avanzada

Para más información sobre el sistema iACCESS, ver páginas 64-67.

Nuevo

## / Módulos inferiores

### CON PULSADORES



#### PULSADORES SIMPLES

CÓDIGO	MODELO	Nº PULSADORES
9660014	MPS-001	1
9660015	MPS-002	2
9660000	MPS-003	3
9660001	MPS-004	4
9660002	MPS-005	5
9660003	MPS-006	6
9660004	MPS-007	7
9660005	MPS-008	8
9660006	MPS-009	9
9660007	MPS-010	10
9660008	MPS-011	11
9660009	MPS-012	12
9660010	MPS-013	13
9660011	MPS-014	14
9660012	MPS-015	15
9660013	MPS-016	16

#### PULSADORES DOBLES

CÓDIGO	MODELO	Nº PULSADORES
9660048	MPD-001	2 (1 doble)
9660049	MPD-002	4 (2 dobles)
9660050	MPD-003	6 (3 dobles)
9660051	MPD-004	8 (4 dobles)
9660052	MPD-005	10 (5 dobles)
9660053	MPD-006	12 (6 dobles)
9660054	MPD-007	14 (7 dobles)
9660055	MPD-008	16 (8 dobles)
9660056	MPD-009	18 (9 dobles)
9660057	MPD-010	20 (10 dobles)
9660058	MPD-011	22 (11 dobles)
9660059	MPD-012	24 (12 dobles)
9660060	MPD-013	26 (13 dobles)
9660061	MPD-014	28 (14 dobles)
9660062	MPD-015	30 (15 dobles)
9660063	MPD-016	32 (16 dobles)

#### PULSADORES CONFIGURABLES

CÓDIGO	MODELO	ALTURAS
9660064	MPD-900	1 a 8 *
9660065	MPD-901	9 a 16 *
9660016	MKD-900	1 a 12 alturas con teclado para el control de accesos **

\* Para ejemplos de pedidos, ver página 70.  
\*\* Para ejemplos de pedidos, ver página 72.

## / Placas completas

### CON TECLADO PARA CONTROL DE ACCESOS

#### MÓDULO SIMPLE

CÓDIGO	MODELO	DESCRIPCIÓN
9800006	PNK-00000	Teclado para control de accesos

## / Cajas de empotrar

CÓDIGO	MODELO	N° ALTURAS
9740005	CMO-002	1 ó 2 alturas
9740006	CMO-004	3 ó 4 alturas
9740007	CMO-006	5 ó 6 alturas
9740008	CMO-008	7 u 8 alturas
9740009	CMO-010	9 ó 10 alturas
9740010	CMO-012	11 ó 12 alturas
9740011	CMO-014	13 ó 14 alturas
9740012	CMO-016	15 ó 16 alturas
9740015	CMO-018	15 ó 16 alturas y módulo superior doble
9740004	CEM-001	Separadores (2 uds.)

NOTA: cajas de superficie, viseras, marcos y embellecedores, ver el apartado 'Placas de calle Línea 201' en páginas 41 y 42.



## / Accesorios

CÓDIGO	MODELO	DESCRIPCIÓN
9730006	APC-001	Puerta común: activa un mismo abrepuertas desde varias placas de calle
9730005	AAL-001	Convertor de llamada electrónica a llamada zumbador
9730021	ASC-050	Relé para maniobras con abrepuertas de gran consumo
9730057	ASC-051	Relé para apertura temporizada de una segunda puerta desde la vivienda
9730023	ASC-001	Relé para apertura de una segunda puerta desde la vivienda
9730103	PPA-002	Pulsador temporizado para apertura de puerta

Nuevo

## Placas de calle antivandálicas a medida

CÓDIGO	MODELO	DESCRIPCIÓN
9800131	PLE-001	Con pulsadores

ALCAD dispone de placas de calle adaptadas a las necesidades de su instalación, con una configuración personalizada tanto en la ubicación de los pulsadores como en el tamaño de la placa completa, pudiendo incluso grabar el nombre del edificio sobre la misma placa. Todas ellas fabricadas en acero inoxidable.

Consulte con su representante para obtener su presupuesto.



# Abrepuertas

## / Abrepuertas de empotrar

CON PESTILLO REGULABLE

### UNIVERSAL DE TAMAÑO COMPACTO 12-18V AC/DC

CÓDIGO	MODELO	DESCRIPCIÓN
9730087	ABR-021	Simple

### TAMAÑO ESTÁNDAR 12V AC

CÓDIGO	MODELO	DESCRIPCIÓN
9730000	ABR-001	Simple
9730001	ABR-002	Simple y desbloqueo
9730002	ABR-003	Automático
9730003	ABR-004	Automático y desbloqueo

## / Abrepuertas de ventosa

CIERRES ELECTROMAGNÉTICOS DE SOBREPONER

CÓDIGO	MODELO	DESCRIPCIÓN
9730076	VEN-003	300Kg 12/24 V
9730077	VEN-005	500Kg 12/24 V

## / Accesorios

CÓDIGO	MODELO	DESCRIPCIÓN
9730004	CNP-001	Contacto de puertas
9730033	ESC-010	Escudo abrepuertas largo
9620001	ALA-040	Alimentador 25 VA, portero electrónico
9620011	ALM-040	Alimentador 25 VA, videoportero
9730021	ASC-050	Relé para maniobrar abrepuertas de gran consumo
9730103	PPA-002	Pulsador temporizado para apertura de puerta

 Nuevo

# Alimentación

## / Alimentación

CÓDIGO	MODELO	DESCRIPCIÓN
9620001	ALA-040	Alimentador 25 VA, 12VAC
9620002	ALA-020	Alimentador 25 VA, 12VAC y 15VDC
9620011	ALM-040	Alimentador 25 VA, 12VAC y 15VDC
9650001	GCI-001	Equipo de control intercomunicación



# Presupuestos tipo y esquemas

## PRESUPUESTO TIPO. PORTERO ELECTRÓNICO CON LLAMADA ELECTRÓNICA. 1 ACCESO

N° VIVIENDAS	MODELO													
	TEL-001	MAN-410	MLN-000	MPS-003	MPS-004	MPS-005	MPD-003	MPD-004	MPD-005	MPD-006	ALA-040	CEM-001	CMO-004	CMO-006
1x3	3	1		1							1	1	1	1
2x3	6	1					1				1	1	1	1
2x4	8	1									1	1	1	1
2x5	10	1						1		1	1	1	1	1
2x6*	12	1								1	1			1
3x4	12	1	1	1				1		1	1	2		1
3x5	15	1	1		1				1	1	1		2	1
3x6	18	1	1			1				1	1	1		2
4x4	16	1	1				2			1	1	2		1
4x5	20	1	1					2		1	1		2	1
4x6	24	1	1						2	1	1			2
6x5	30	1	2					3		1	2		3	1
6x6	36	1	2						3	1	2		3	1

\* Instalación para 2 viviendas por planta y 6 plantas.

## ESQUEMAS TIPO Y SECCIONES

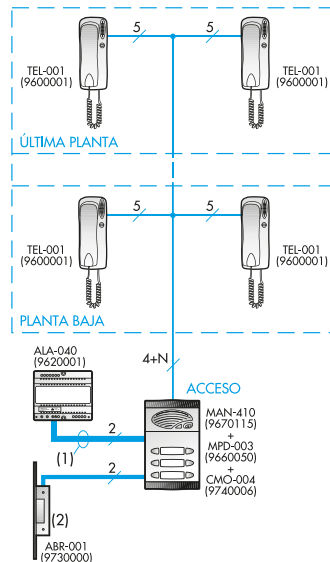

Hasta 50 metros	Hasta 25 metros	Hasta 100 metros
1 mm <sup>2</sup> 1.1 mm	0.5 mm <sup>2</sup> 0.8 mm	1 0.25 mm <sup>2</sup> 0.6 mm
		2 0.5 mm <sup>2</sup> 0.8 mm
		3 0.75 mm <sup>2</sup> 1.0 mm
		4 1 mm <sup>2</sup> 1.1 mm

- (1) Utilice manguera independiente
- (2) Máx. 12 Vac, 800 mA
- (3) Sección en función del número de teléfonos en la vivienda

## PRESUPUESTO TIPO. PORTERO ELECTRÓNICO CON LLAMADA ELECTRÓNICA. 2 ACCESOS

N° VIVIENDAS	MODELO													
	TEL-001	MAN-410	MLN-000	MPS-003	MPS-004	MPS-005	MPD-003	MPD-004	MPD-005	MPD-006	ALA-040	CEM-001	CMO-004	CMO-006
1x3	3	2	2							2	1	1	2	2
2x3	6	2		2			2			2	1	2	2	2
2x4	8	2						2		2	1	2	2	2
2x5	10	2							2	2	2	2	2	2
2x6*	12	2								2	2		2	2
3x4	12	2	2	2			2			2	2	4	2	2
3x5	15	2	2		2			2		2	2		4	2
3x6	18	2	2			2			2	2	2	4	2	2
4x4	16	2	2				4			2	2	4	2	2
4x5	20	2	2					4		2	2		4	2
4x6	24	2	2						4	2	2		4	2
6x5	30	2	4						6	2	4		6	2
6x6	36	2	4							6	2	4	6	2

\* Instalación para 2 viviendas por planta y 6 plantas.

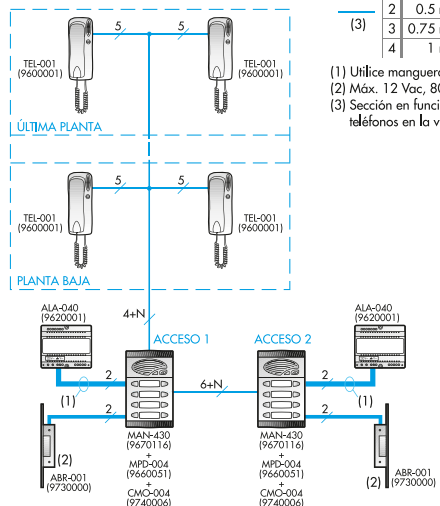

## PRESUPUESTO TIPO. INTERCOMUNICACIÓN

N° VIVIENDAS	MODELO	
	TIN-001	GCI-001
2	2	1
5	5	1
10	10	1
16	16	1

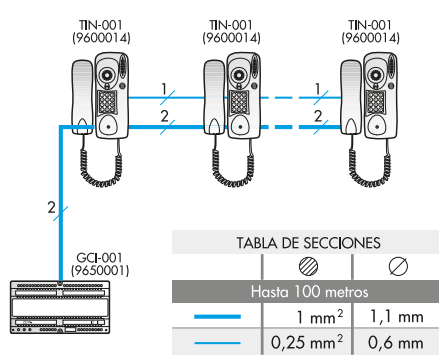

Hasta 100 metros		
1 mm <sup>2</sup>	1,1 mm	
0,25 mm <sup>2</sup>	0,6 mm	

# iACCESS

## Control de accesos mediante lectores de proximidad

iACCESS es un sistema de control de accesos mediante lectores de proximidad integrados en nuestras placas de calle. Permite el acceso a las instalaciones mediante la utilización de llaves electrónicas, evitando el uso de las llaves tradicionales o tener que memorizar códigos de acceso.

La tarjeta permite controlar la entrada de los residentes a los diferentes puntos de un edificio o una urbanización mediante la concesión de **permisos** totales o parciales. El sistema permite la creación de llaves activadas sólo temporalmente, por ejemplo para los meses de verano (limpiadores de piscinas, socorristas), o sólo para horarios concretos (los jardineros sólo podrán acceder con su llave electrónica por las mañanas).

El sistema permite la configuración de estas opciones, la creación de nuevas llaves para nuevos usuarios, anulación de llaves perdidas y muchas más opciones de configuración de manera **sencilla y rápida**, así como el control de todas estas posibilidades, gracias a nuestra aplicación **iACCESS WEB** accesible en [www.alcad.net/iaccess](http://www.alcad.net/iaccess).

El sistema aporta **comodidad** para los residentes, además de ventajas en **seguridad y control de las personas** que acceden a las instalaciones del edificio por parte de los administradores de fincas, gracias a una mejor gestión del acceso de los proveedores de servicios (obreros, recuento de contadores, cartero, etc.) a las distintas partes comunes de los edificios (portal, locales técnicos, tejado, terrazas, etc.).







9690035  
LPR-010



9690033  
LPR-900



9690038  
CCA-004

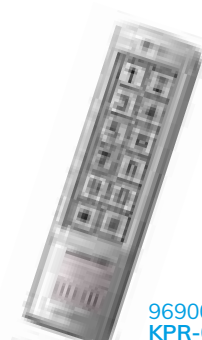

9690039  
KPR-001



9800006  
PNK-00000

## / Lectores RFID

CÓDIGO	MODELO	DESCRIPCIÓN
9690035	LPR-010	iVANDAL
9690033	LPR-900	iBLACK
9770083	RVE-032	Lector iACCESS para tarjetero
9690038	CCA-004	Central gestión avanzada



## / Teclados para control de accesos

CÓDIGO	MODELO	DESCRIPCIÓN
9690039	KPR-001	Teclado y lector RFID. IP66
9800006	PNK-00000	Teclado Línea 201



Nuevo



9690022  
CCA-200



9690023  
TLM-002

## / Mandos para garaje

RF A 868.35 MHZ

CÓDIGO	MODELO	DESCRIPCIÓN
9690022	CCA-200	Central de control
9690023	TLM-002	Mando 2 botones
9690026	TLM-004	Mando 4 botones

## / Llaves RFID para residentes

FORMATO LLAVERO

CÓDIGO	MODELO	DESCRIPCIÓN
9690018	LAC-020	Juego de 5 llaves para una vivienda (nº 0, 1, 2, 3 y 4)
9690001	LAC-000	10 llaves nº 0
9690002	LAC-001	10 llaves nº 1
9690003	LAC-002	10 llaves nº 2
9690004	LAC-003	10 llaves nº 3
9690005	LAC-004	10 llaves nº 4
9690006	LAC-005	10 llaves nº 5
9690012	LAC-006	10 llaves nº 6
9690013	LAC-007	10 llaves nº 7
9690014	LAC-008	10 llaves nº 8
9690015	LAC-009	10 llaves nº 9

## / Llaves RFID especiales

FORMATO LLAVERO

CÓDIGO	MODELO	DESCRIPCIÓN
9690016	LAC-010	Para configuración de central CCA-004
9690017	LAC-011	Para acceso a múltiples instalaciones



9690001  
LAC-000



9690016  
LAC-010



9730087  
ABR-021



9730004  
CNP-001



9730076  
VEN-003

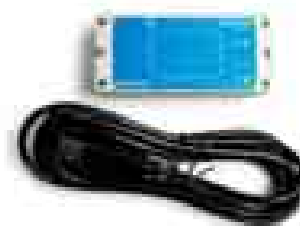

9690010  
PLO-000



9620016  
ALC-030

## / Abrepuertas de empotrar

CON PESTILLO REGULABLE

### TAMAÑO COMPACTO

CÓDIGO	MODELO	DESCRIPCIÓN
9730087	ABR-021	Simple 12-18V AC/DC
9730025	ABR-011	Simple 15V DC
9730007	ABR-013	Automático 15V DC
9730008	ABR-014	Automático y desbloqueo 15V DC
9730085	ABR-019	Inverso 15V DC

### TAMAÑO ESTÁNDAR

CÓDIGO	MODELO	DESCRIPCIÓN
9730062	ABR-015	Simple 15V DC
9730064	ABR-017	Automático 15V DC
9730065	ABR-018	Automático y desbloqueo 15V DC

## / Abrepuertas de ventosa

CIERRES ELECTROMAGNÉTICOS DE SOBREPONER

### TAMAÑO COMPACTO

CÓDIGO	MODELO	DESCRIPCIÓN
9730076	VEN-003	300Kg 12/24 V
9730077	VEN-005	500Kg 12/24 V

## / Alimentadores y accesorios

CÓDIGO	MODELO	DESCRIPCIÓN
9690010	PLO-000	Programador USB de llaves de proximidad
9730004	CNP-001	Contacto de puertas
9730033	ESC-010	Escudo abrepuertas largo
9620001	ALA-040	Alimentador 25 VA, portero electrónico
9620016	ALC-030	IN:100-240V OUT:15Vdc
9620011	ALM-040	Alimentador 25 VA, videoportero
9730021	ASC-050	Relé para maniobrar abrepuertas de gran consumo
9730103	PPA-002	Pulsador temporizado para apertura de puerta



Nuevo



9730033  
ESC-010



9620001  
ALA-040



9730103  
PPA-002



9620011  
ALM-040



9730021  
ASC-050

# Presupuestos tipo y esquemas

## PRESUPUESTO TIPO. iVANDAL

5 llaves por vivienda. No incluye el programador PLO-000 necesario para programar las llaves.

N° VIVIENDAS	MODELO						
	LAC-020	LPR-010	CCA-004	CMO-201	LAC-010	ALM-040	ABR-011
3	3	1	1	1	1	1	1
6	6	1	1	1	1	1	1
8	8	1	1	1	1	1	1
10	10	1	1	1	1	1	1
12	12	1	1	1	1	1	1
15	15	1	1	1	1	1	1
18	18	1	1	1	1	1	1
16	16	1	1	1	1	1	1
20	20	1	1	1	1	1	1
48	48	1	1	1	1	1	1

## ESQUEMA TIPO. LECTOR iVANDAL

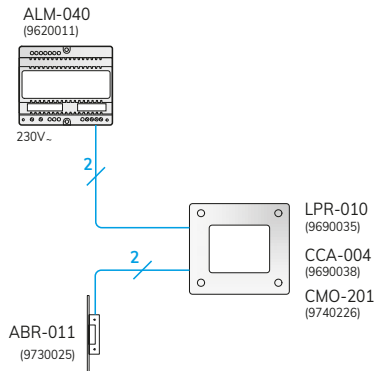

## PRESUPUESTO TIPO. iBLACK

5 llaves por vivienda. No incluye el programador PLO-000 necesario para programar las llaves.

N° VIVIENDAS	MODELO					
	LAC-020	LPR-900	CCA-004	CMO-002	ALM-040	ABR-011
3	3	1	1	1	1	1
6	6	1	1	1	1	1
8	8	1	1	1	1	1
10	10	1	1	1	1	1
12	12	1	1	1	1	1
15	15	1	1	1	1	1
18	18	1	1	1	1	1
16	16	1	1	1	1	1
20	20	1	1	1	1	1
48	48	1	1	1	1	1

## ESQUEMA TIPO. LECTOR iBLACK

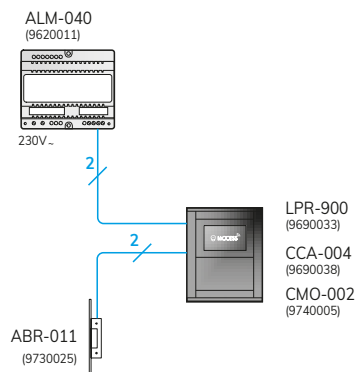

## ESQUEMA TIPO. LECTOR INTEGRADO EN PLACA DE CALLE SISTEMA 2 HILOS

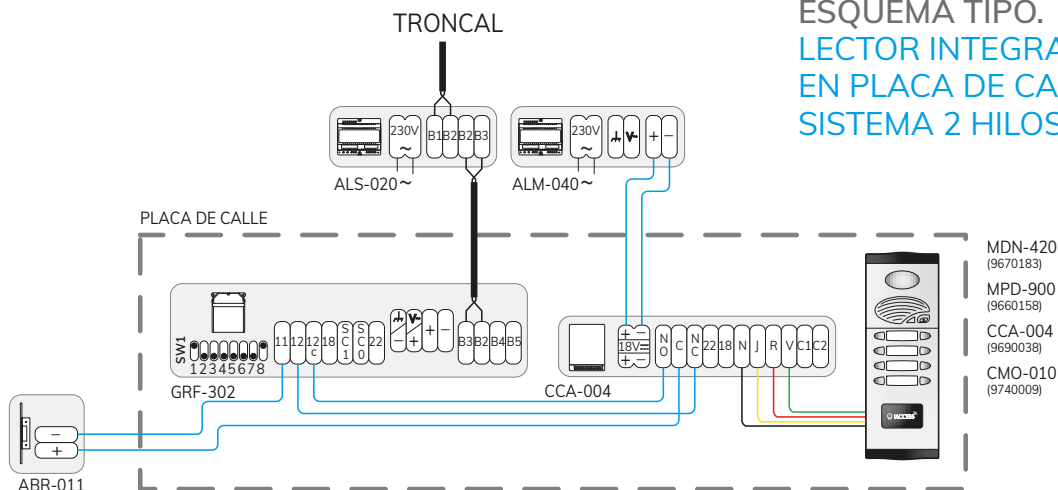

# ANEXOS

## TE APOYAMOS. DE PRINCIPIO A FIN

Te presentamos todas las medidas, ejemplos, etc. que puedas necesitar para poner en marcha tu instalación. Y el más completo listado de nuestro catálogo de productos 2020. En ALCAD estamos para ayudarte en todo lo que necesites para lograr tus objetivos, por lo que no dudes en ponerte en contacto con nosotros ante cualquier duda o problema.



# ÍNDICE



## ■ Ejemplos de pedidos de productos especiales

<b>Placas de calle Línea 201</b> MPD-900 / MPD-901 .....	<b>70</b>
<b>Placas de calle Línea 201</b> MPD-902 / MPD-903 .....	<b>71</b>
<b>Placas de calle Línea 201</b> MKD-900 .....	<b>72</b>
<b>Marcos Línea 201 + iBLACK</b> MAR-900 / MAR-901 / MAR-902 ...	<b>73</b>
<b>Placas de calle iBLACK</b> PPD-52900 / PPD-52901 / PPD-52902 / PPD-52903 / PPD-52904 / PPD-52905 .....	<b>74</b>

## ■ Dimensiones y accesorios

Placas de calle iVANDAL .....	<b>77</b>
Placas de calle iBLACK .....	<b>78</b>
Placas de calle Línea 201 .....	<b>80</b>
Teléfonos, monitores y accesorios .....	<b>82</b>

## ■ Listados de productos

Listado por código .....	<b>84</b>
Listado por modelo .....	<b>90</b>

## ■ Legal

Condiciones generales de venta para España .....	<b>96</b>
---	-----------

## ■ Contactos

Delegaciones en España .....	<b>97</b>
------------------------------	-----------

# EJEMPLOS DE PEDIDOS DE PRODUCTOS ESPECIALES

## Placas de calle Línea 201

### MPD-900 / MPD-901

#### PLACAS MPD-900 (desde 1 hasta 8 alturas en placas simples y dobles)

- A:** código (9660064)
  - B:** modelo (MPD-900)
  - C:** S-pulsadores simples D-pulsadores dobles
  - D:** altura de la placa de 001 a 008
  - E:** pulsadores a eliminar(1,2,3I,4D...)
  - F:** Sí-Con lector iACCESS; NO-Sin lector iACCESS
- Nota:** Si no se indica F se entiende que se desea sin lector iACCESS

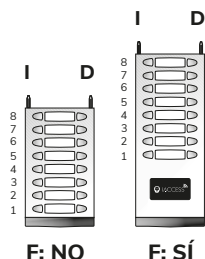

**Ej1:** 9660064 MPD-900(S-004,1,2, NO)

A	B	C	D	E	F
9660064	MPD-900	S	-004	1,2	NO

**Ej2:** 9660064 MPD-900(D-004,1D,2D,3D,4D,SÍ)

A	B	C	D	E	F
9660064	MPD-900	D	-004	1D,2D,3D,4D	SÍ

**Ej3:** 9660064 MPD-900(D-006,1D,6I)

A	B	C	D	E	F
9660064	MPD-900	D	-006	1D,6I	

**Ej4:** 9660064 MPD-900(D-006,1I,2I,3I,4,5,6,SÍ)

A	B	C	D	E	F
9660064	MPD-900	D	-006	1I,2I,3I,4,5,6	SÍ

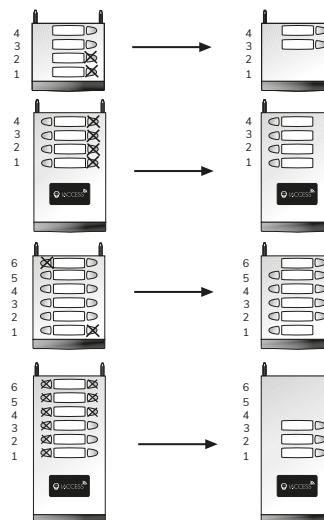

#### PLACAS MPD-901 (desde 9 hasta 16 alturas en placas simples y dobles)

- A:** código (9660065)
  - B:** modelo (MPD-901)
  - C:** S-pulsadores simples D-pulsadores dobles
  - D:** altura de la placa de 009 a 016 (de 009 a 012 si F=SÍ)
  - E:** pulsadores a eliminar(1,2,3I,4D...)
  - F:** Sí-Con lector iACCESS; NO-Sin lector iACCESS
- Nota:** Si no se indica F se entiende que se desea sin lector iACCESS

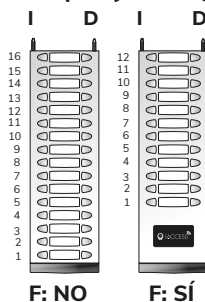

**Ej1:** 9660065 MPD-901(S-010,8,9,10)

A	B	C	D	E	F
9660065	MPD-901	S	-010	8,9,10	

**Ej2:** 9660065 MPD-901(D-010,1I,2D,6,9I,SÍ)

A	B	C	D	E	F
9660065	MPD-901	D	-010	1I,2D,6,9I	SÍ

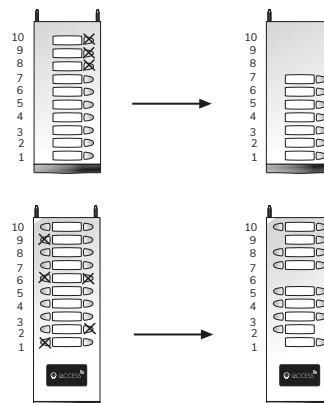

# Placas de calle Línea 201

## MPD-902 / MPD-903

### PLACAS MPD-902 (desde 1 hasta 8 alturas en placas simples y dobles)

- A:** código (9660158)  
**B:** modelo (MPD-902)  
**C:** S-pulsadores simples D-pulsadores dobles  
**D:** altura de la placa de 001 a 008  
**E:** pulsadores a eliminar(1,2,3I,4D...)  
**F:** Sí-Con lector iACCESS; NO-Sin lector iACCESS  
**Nota:** Si no se indica F se entiende que se desea sin lector iACCESS

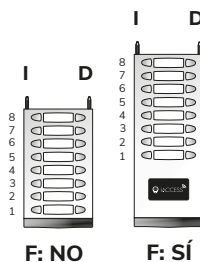

**Ej1:** 9660158 MPD-902(S-004,1,2, NO)

A	B	C	D	E	F
9660158	MPD-902	S	-004	1,2	NO

**Ej2:** 9660158 MPD-902(D-004,1D,2D,3D,4D,SÍ)

A	B	C	D	E	F
9660158	MPD-902	D	-004	1D,2D,3D,4D	SÍ

**Ej3:** 9660158 MPD-902(D-006,1D,6I)

A	B	C	D	E	F
9660158	MPD-902	D	-006	1D,6I	

**Ej4:** 9660158 MPD-902(D-006,1I,2I,3I,4,5,6,SÍ)

A	B	C	D	E	F
9660158	MPD-902	D	-006	1I,2I,3I,4,5,6	SÍ

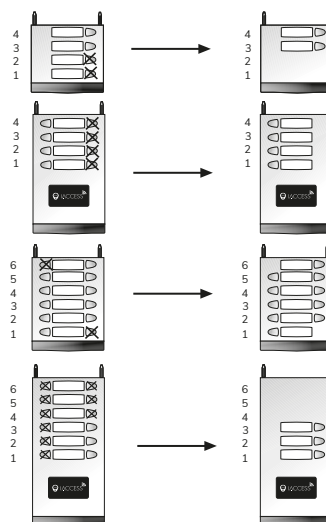

### PLACAS MPD-903 (desde 9 hasta 16 alturas en placas simples y dobles)

- A:** código (9660159)  
**B:** modelo (MPD-903)  
**C:** S-pulsadores simples D-pulsadores dobles  
**D:** altura de la placa de 009 a 016 (de 009 a 012 si F=SÍ)  
**E:** pulsadores a eliminar(1,2,3I,4D...)  
**F:** Sí-Con lector iACCESS; NO-Sin lector iACCESS  
**Nota:** Si no se indica F se entiende que se desea sin lector iACCESS

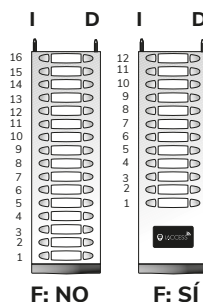

**Ej1:** 9660159 MPD-903(S-010,8,9,10)

A	B	C	D	E	F
9660159	MPD-903	S	-010	8,9,10	

**Ej2:** 9660159 MPD-903(D-010,1I,2D,6,9I,SÍ)

A	B	C	D	E	F
9660159	MPD-903	D	-010	1I,2D,6,9I	SÍ

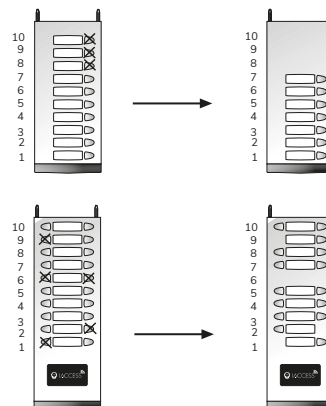

# Placas de calle Línea 201

## MKD-900

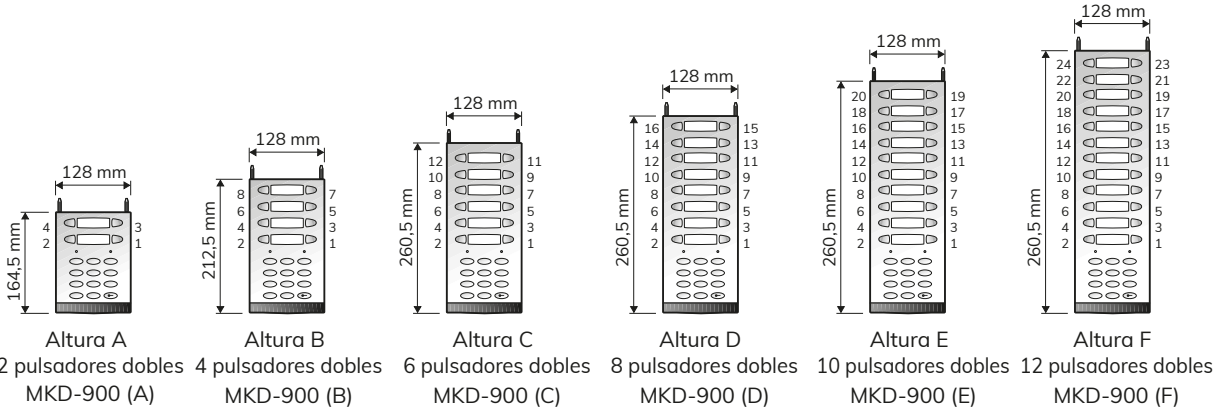

### EJEMPLO PARA PEDIDO DE PLACAS A MEDIDA

**Ej1:** 9660016 MKD-900 (A, 2, 3, 4)

<b>A</b>	<b>B</b>	<b>C</b>	<b>D</b>
9660016	MKD-900	(A)	2, 3, 4

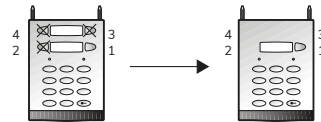

**Ej2:** 9660016 MKD-900 (A, 3)

<b>A</b>	<b>B</b>	<b>C</b>	<b>D</b>
9660016	MKD-900	(A)	3

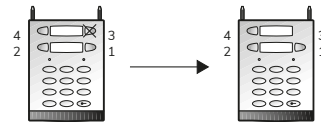

**Ej3:** 9660016 MKD-900 (B, 2, 3, 7, 8)

<b>A</b>	<b>B</b>	<b>C</b>	<b>D</b>
9660016	MKD-900	(B)	2, 3, 7, 8

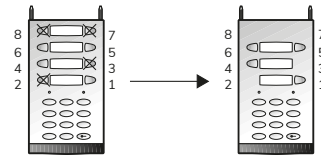

**Ej4:** 9660016 MKD-900 (C, 2, 4, 6, 8, 10, 11, 12)

<b>A</b>	<b>B</b>	<b>C</b>	<b>D</b>
9660016	MKD-900	(C)	2, 4, 6, 8, 10, 11, 12

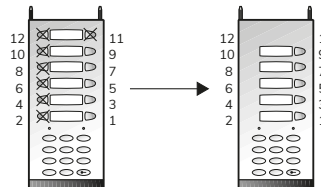

### Leyenda

- A:** código (9660016)
- B:** modelo (MKD-900)
- C:** altura de la placa (A, B, C, D, E o F)
- D:** pulsadores a eliminar (1, 3...)



# Marcos Línea 201 + iBLACK

## MAR-900 / MAR-901 / MAR-902

### ● 9740047- MAR-900 (CMO/A/B/C/D/E)

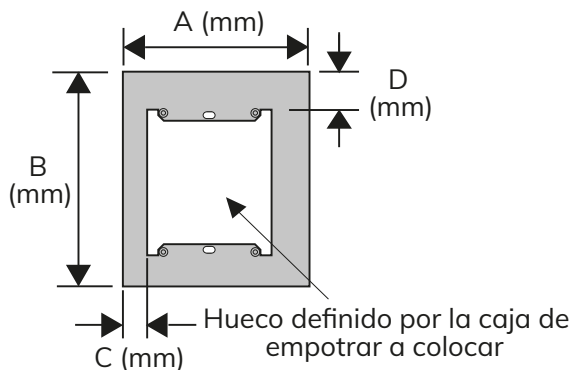

### ● 9740016- MAR-901 (CMO/A/B/C/D/E)

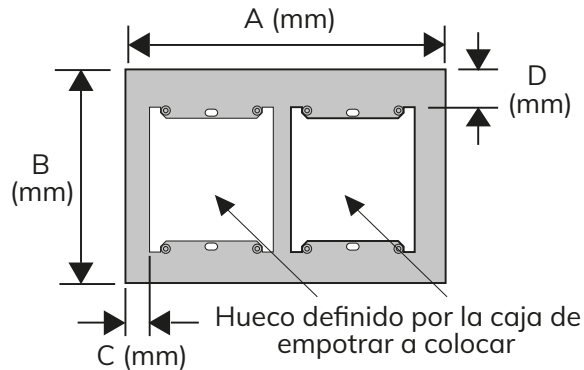

### ● 9740017- MAR-902 (CMO/A/B/C/D/E)

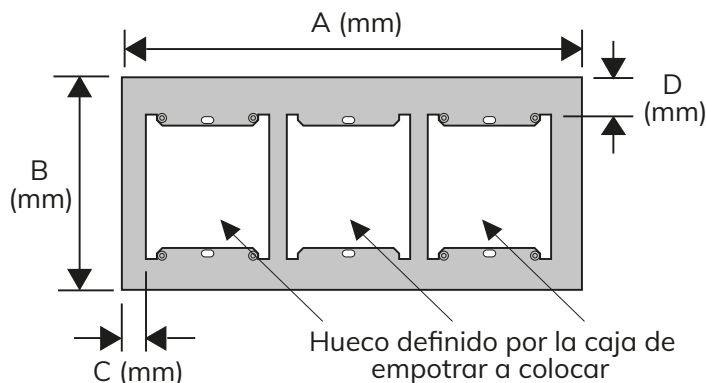

#### NOTAS:

- El parámetro CMO corresponde a las tres últimas cifras de la caja de empotrar a colocar. Por ejemplo, si la caja de empotrar es la CMO-010, el parámetro a poner es 010
- Los parámetros C y D indican el descentramiento del hueco en el marco. En caso de que no se indiquen, se entenderá que el hueco debe quedar centrado en el marco
- El parámetro E indica si se desea el marco con o sin orificios para su fijación a la pared. Ponga una S si desea que el marco lleve orificios, o una N si lo desea sin orificios. En caso de que no se indique ningún valor, se entenderá que se quiere sin orificios. La posición de los orificios es fija y se indica a continuación:

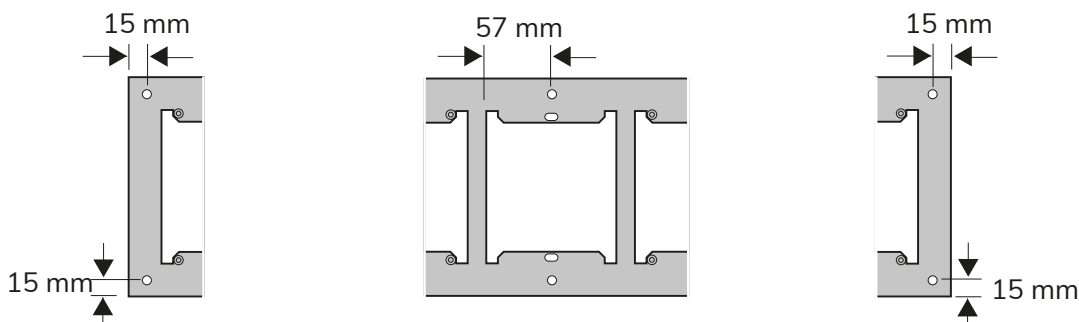

Sólo para tres placas de calle en paralelo

# Placas de calle iBLACK

PPD-52900 / PPD-52901 / PPD-52902

PPD-52903 / PPD-52904 / PPD-52905

## LEYENDA

**A:** Código

**B:** Modelo

**C:** S-Pulsadores Simples. D-Pulsadores dobles

**D:** Alturas de la placa

**E:** Pulsadores a eliminar

A:	9660130	9660131	9660132	9660133	9660134	9660135
B:	PPD-52900	PPD-52901	PPD-52902	PPD-52903	PPD-52904	PPD-52905
C:	S - D	S - D	S - D	S - D	S - D	S - D
D:	001 ~ 008	009 ~ 016	001 ~ 008	009 ~ 016	003 ~ 010	009 ~ 018
E:	1, 2, 3I, 4D...	1, 3I, 4D, 12...	1, 2, 3I, 4D...	1, 3I, 4D, 12...	1, 3I, 4D, 10D...	1, 3I, 4D, 12...

**Ej. 1** 9660130 PPD-52900 (D-005, 1D, 2D, 3D, 4D, 5D)

A	B	C	D	E
9660130	PPD-52900	D	005	1D, 2D, 3D, 4D, 5D

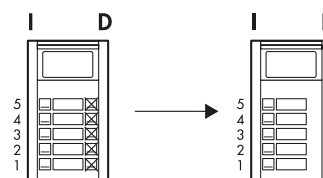

**Ej. 2** 9660131 PPD-52901 (D-014, 3D, 4D, 5D, 12I, 13I, 14I)

A	B	C	D	E
9660131	PPD-52901	D	014	3D, 4D, 5D, 12I, 13I, 14I

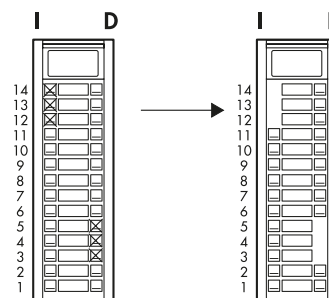

**Ej. 3** 9660132 PPD-52902 (S-008, 2, 3, 5, 6)

A	B	C	D	E
9660132	PPD-52902	S	008	2, 3, 5, 6

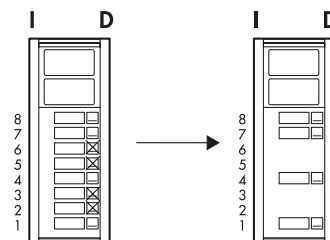

**Ej. 4** 9660132 PPD-52902 (D-007, 2, 3D, 5, 6, 7)

A	B	C	D	E
9660132	PPD-52902	D	007	2, 3D, 5, 6, 7

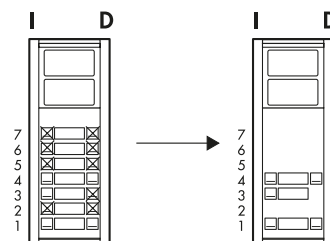

**Ej. 5** 9660133 PPD-52903 (D-10, 1, 2)

A	B	C	D	E
9660133	PPD-52903	D	010	1, 2

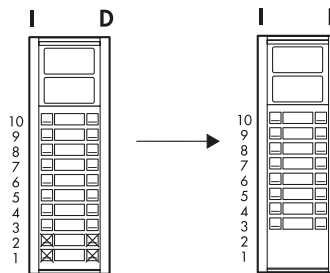

**Ej. 6** 9660134 PPD-52904 (D-008, 2I, 3, 6D, 7D, 8D)

A	B	C	D	E
9660134	PPD-52904	D	008	2I, 3, 6D, 7D, 8D

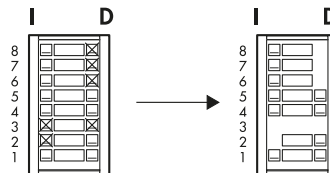

**Ej. 7** 9660135 PPD-52905 (D-012)

A	B	C	D	E
9660135	PPD-52905	D	012	

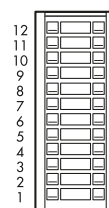



We are

**#signal\_hunters**



Captamos, tratamos y llevamos  
señales de la vida al mundo digital  
para mejorar la **salud**, la **seguridad**  
y el **entretenimiento** de las personas.

Diseñamos, fabricamos y  
comercializamos productos y sistemas  
tecnológicos de **calidad europea**.

 **ALCAD**

# DIMENSIONES Y ACCESORIOS

## Placas de calle iVANDAL

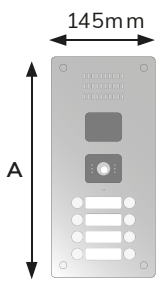
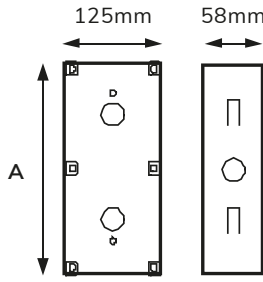
		PLACAS DE CALLE		CAJAS DE EMPOTRAR	
					
		A	MODELOS	A	MODELOS
MÓDULOS	142 mm		9690035 LPR-010      9800159 PNB-600	125 mm	9740226 CMO-201
1 ó 2 ALTURAS	260 mm		9800161 PTS-60201      9800173 PTS-61201 9800141 PTS-60202      9800174 PTS-61202 9800166 PTD-60201      9800183 PTD-61201 9800146 PTD-60202      9800184 PTD-61202	243 mm	9740219 CMO-202
3 ó 4 ALTURAS	308 mm		9800162 PTS-60203      9800175 PTS-61203 9800142 PTS-60204      9800176 PTS-61204 9800167 PTD-60203      9800185 PTD-61203 9800147 PTD-60204      9800186 PTD-61204	291 mm	9740220 CMO-204
5 ó 6 ALTURAS	356 mm		9800163 PTS-60205      9800177 PTS-61205 9800143 PTS-60206      9800178 PTS-61206 9800168 PTD-60205      9800187 PTD-61205 9800148 PTD-60206      9800188 PTD-61206	339 mm	9740221 CMO-206
7 u 8 ALTURAS	404 mm		9800164 PTS-60207      9800179 PTS-61207 9800144 PTS-60208      9800180 PTS-61208 9800169 PTD-60207      9800189 PTD-61207 9800149 PTD-60208      9800190 PTD-61208	387 mm	9740222 CMO-208
9 ó 10 ALTURAS	452 mm		9800165 PTS-60209      9800181 PTS-61209 9800145 PTS-60210      9800182 PTS-61210 9800170 PTD-60209      9800191 PTD-61209 9800150 PTD-60210      9800192 PTD-61210	435 mm	9740223 CMO-210

# Placas de calle iBLACK



PLACAS DE CALLE		CAJAS DE EMPOTRAR		VISERAS PARA CAJA DE EMPOTRAR			CAJA DE SUPERFICIE		VISERAS PARA CAJA DE SUPERFICIE			CAJA DE SUPERFICIE ANGULAR		
A	B	A	B	MODELO			A	B	MODELO			A	B	
339 mm	128 mm			PDK-54810	PDK-54910	PDK-51810	PDK-51910	PAK-54010	PTN-50000					
323 mm	114 mm			CMO-010										
364 mm	171 mm			VIS-115										
364 mm	299 mm			VIS-125										
364 mm	427 mm			VIS-135										
339 mm	128 mm			CSU-515										
352 mm	156 mm			VIS-215										
352 mm	284 mm			VIS-225										
352 mm	412 mm			VIS-235										
332 mm	128 mm			CSU-315										

15-16 PLANTAS		13-14 PLANTAS		11-12 PLANTAS		9-10 PLANTAS	
531 mm	483 mm	483 mm	435 mm	435 mm	387 mm	387 mm	339 mm
128 mm	128 mm	128 mm	128 mm	128 mm	128 mm	128 mm	128 mm
PPS-52115 PPS-52215 PPD-52215 PPD-52216	PPS-52115 PPD-52115 PPD-52116	PPS-52213 PPS-52214 PPD-52213 PPD-52214	PPS-52114 PPD-52113 PPD-52114	PPS-52211 PPS-52212 PPD-52211 PPD-52212	PPS-52111 PPD-52111 PPD-52112	PPS-52209 PPS-52210 PPD-52209 PPD-52210	PPS-52109 PPS-52110 PPD-52109 PPD-52110
515 mm	467 mm	467 mm	419 mm	419 mm	371 mm	371 mm	323 mm
114 mm	114 mm	114 mm	114 mm	114 mm	114 mm	114 mm	114 mm
CMO-018	CMO-016	CMO-016	CMO-014	CMO-014	CMO-012	CMO-012	CMO-010
556 mm	508 mm	508 mm	460 mm	460 mm	412 mm	412 mm	364 mm
171 mm	171 mm	171 mm	171 mm	171 mm	171 mm	171 mm	171 mm
VIS-119	VIS-118	VIS-118	VIS-117	VIS-117	VIS-116	VIS-116	VIS-115
556 mm	508 mm	508 mm	460 mm	460 mm	412 mm	412 mm	364 mm
299 mm	299 mm	299 mm	299 mm	299 mm	299 mm	299 mm	299 mm
VIS-129	VIS-128	VIS-128	VIS-127	VIS-127	VIS-126	VIS-126	VIS-125
556 mm	508 mm	508 mm	460 mm	460 mm	412 mm	412 mm	364 mm
427 mm	427 mm	427 mm	427 mm	427 mm	427 mm	427 mm	427 mm
VIS-139	VIS-138	VIS-138	VIS-137	VIS-137	VIS-136	VIS-136	VIS-135
531 mm	483 mm	483 mm	435 mm	435 mm	387 mm	387 mm	339 mm
128 mm	128 mm	128 mm	128 mm	128 mm	128 mm	128 mm	128 mm
CSU-519	CSU-518	CSU-518	CSU-517	CSU-517	CSU-516	CSU-516	CSU-515
544 mm	496 mm	496 mm	448 mm	448 mm	400 mm	400 mm	352 mm
156 mm	156 mm	156 mm	156 mm	156 mm	156 mm	156 mm	156 mm
VIS-219	VIS-218	VIS-218	VIS-217	VIS-217	VIS-216	VIS-216	VIS-215
544 mm	496 mm	496 mm	448 mm	448 mm	400 mm	400 mm	352 mm
284 mm	284 mm	284 mm	284 mm	284 mm	284 mm	284 mm	284 mm
VIS-229	VIS-228	VIS-228	VIS-227	VIS-227	VIS-226	VIS-226	VIS-225
544 mm	496 mm	496 mm	448 mm	448 mm	400 mm	400 mm	352 mm
412 mm	412 mm	412 mm	412 mm	412 mm	412 mm	412 mm	412 mm
VIS-239	VIS-238	VIS-238	VIS-237	VIS-237	VIS-236	VIS-236	VIS-235
527 mm	476 mm	476 mm	428 mm	428 mm	380 mm	380 mm	332 mm
128 mm	128 mm	128 mm	128 mm	128 mm	128 mm	128 mm	128 mm
CSU-319	CSU-318	CSU-318	CSU-317	CSU-317	CSU-316	CSU-316	CSU-315

7-8 PLANTAS		5-6 PLANTAS		3-4 PLANTAS		1-2 PLANTAS		A	B	MODELOS
339 mm	291 mm	291 mm	243 mm	243 mm	195 mm	195 mm	147 mm		<b>PLACAS DE CALLE</b>	PPS-52101 PPS-52102 PPD-52101 PPD-52102 LPR-900 MVN-907 MVN-908
128 mm	128 mm	128 mm	128 mm	128 mm	128 mm	128 mm	128 mm			PPS-52201 PPS-52202 PPD-52201 PPD-52202
323 mm	275 mm	275 mm	227 mm	227 mm	179 mm	179 mm	131 mm		<b>CAJAS DE EMPOTRAR</b>	PPS-52105 PPS-52106 PPD-52105 PPD-52106
114 mm	114 mm	114 mm	114 mm	114 mm	114 mm	114 mm	114 mm			PPS-52205 PPS-52206 PPD-52205 PPD-52206
364 mm	316 mm	316 mm	268 mm	268 mm	220 mm	220 mm	172 mm		<b>VISERAS PARA CAJA DE EMPOTRAR</b> SIMPLE	CMO-010
171 mm	171 mm	171 mm	171 mm	171 mm	171 mm	171 mm	171 mm			CMO-008
364 mm	316 mm	316 mm	268 mm	268 mm	220 mm	220 mm	172 mm		<b>DOBLE</b>	CMO-006
299 mm	299 mm	299 mm	299 mm	299 mm	299 mm	299 mm	299 mm			CMO-004
364 mm	316 mm	316 mm	268 mm	268 mm	220 mm	220 mm	172 mm		<b>TRIPLE</b>	CMO-002
427 mm	427 mm	427 mm	427 mm	427 mm	427 mm	427 mm	427 mm			CMO-004
339 mm	291 mm	291 mm	243 mm	243 mm	195 mm	195 mm	147 mm		<b>CAJA DE SUPERFICIE</b>	VIS-115
128 mm	128 mm	128 mm	128 mm	128 mm	128 mm	128 mm	128 mm			VIS-114
352 mm	304 mm	304 mm	256 mm	256 mm	208 mm	208 mm	160 mm		<b>VISERAS PARA CAJA DE SUPERFICIE</b> SIMPLE	VIS-113
156 mm	156 mm	156 mm	156 mm	156 mm	156 mm	156 mm	156 mm			VIS-112
352 mm	304 mm	304 mm	256 mm	256 mm	208 mm	208 mm	160 mm		<b>DOBLE</b>	VIS-125
284 mm	284 mm	284 mm	284 mm	284 mm	284 mm	284 mm	284 mm			VIS-122
352 mm	304 mm	304 mm	256 mm	256 mm	208 mm	208 mm	160 mm		<b>TRIPLE</b>	VIS-124
412 mm	412 mm	412 mm	412 mm	412 mm	412 mm	412 mm	412 mm			VIS-123
332 mm	284 mm	284 mm	236 mm	236 mm	188 mm	188 mm	140 mm		<b>CAJA DE SUPERFICIE ANGULAR</b>	VIS-135
128 mm	128 mm	128 mm	128 mm	128 mm	128 mm	128 mm	128 mm			VIS-132
332 mm	284 mm	284 mm	236 mm	236 mm	188 mm	188 mm	140 mm		<b>CAJA DE SUPERFICIE ANGULAR</b>	VIS-134
128 mm	128 mm	128 mm	128 mm	128 mm	128 mm	128 mm	128 mm			VIS-133
332 mm	284 mm	284 mm	236 mm	236 mm	188 mm	188 mm	140 mm		<b>CAJA DE SUPERFICIE ANGULAR</b>	VIS-215
128 mm	128 mm	128 mm	128 mm	128 mm	128 mm	128 mm	128 mm			VIS-212
332 mm	284 mm	284 mm	236 mm	236 mm	188 mm	188 mm	140 mm		<b>CAJA DE SUPERFICIE ANGULAR</b>	VIS-214
128 mm	128 mm	128 mm	128 mm	128 mm	128 mm	128 mm	128 mm			VIS-213
332 mm	284 mm	284 mm	236 mm	236 mm	188 mm	188 mm	140 mm		<b>CAJA DE SUPERFICIE ANGULAR</b>	VIS-225
128 mm	128 mm	128 mm	128 mm	128 mm	128 mm	128 mm	128 mm			VIS-222
332 mm	284 mm	284 mm	236 mm	236 mm	188 mm	188 mm	140 mm		<b>CAJA DE SUPERFICIE ANGULAR</b>	VIS-224
128 mm	128 mm	128 mm	128 mm	128 mm	128 mm	128 mm	128 mm			VIS-223
332 mm	284 mm	284 mm	236 mm	236 mm	188 mm	188 mm	140 mm		<b>CAJA DE SUPERFICIE ANGULAR</b>	VIS-235
128 mm	128 mm	128 mm	128 mm	128 mm	128 mm	128 mm	128 mm			VIS-232
332 mm	284 mm	284 mm	236 mm	236 mm	188 mm	188 mm	140 mm		<b>CAJA DE SUPERFICIE ANGULAR</b>	VIS-234
128 mm	128 mm	128 mm	128 mm	128 mm	128 mm	128 mm	128 mm			VIS-233
332 mm	284 mm	284 mm	236 mm	236 mm	188 mm	188 mm	140 mm		<b>CAJA DE SUPERFICIE ANGULAR</b>	VIS-315
128 mm	128 mm	128 mm	128 mm	128 mm	128 mm	128 mm	128 mm			VIS-312
332 mm	284 mm	284 mm	236 mm	236 mm	188 mm	188 mm	140 mm		<b>CAJA DE SUPERFICIE ANGULAR</b>	VIS-314
128 mm	128 mm	128 mm	128 mm	128 mm	128 mm	128 mm	128 mm			VIS-313

# Placas de calle

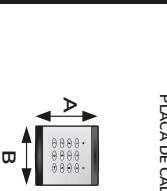
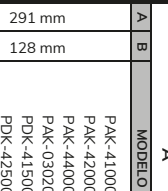
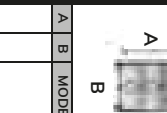
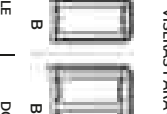
## Línea 201

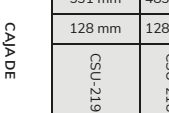
PLACA DE CALLE		CAJA DE EMPOTRAR		VISERAS PARA CAJA DE EMPOTRAR		CAJA DE SUPERFICIE		VISERAS PARA CAJA DE SUPERFICIE		CAJA DE SUPERFICIE ANGULAR	
A	B	A	B	A	B	A	B	A	B	A	B
147 mm	128 mm	291 mm	128 mm	275 mm	114 mm	316 mm	171 mm	316 mm	299 mm	291 mm	128 mm
											
MODELO M/N-905 P/NK-00000		PAK-41000 PAK-42000 PAK-44000 PAK-03020 PDK-41500 PDK-42500 PDK-44500 PTN-00000		CMO-008		VIS-114 VIS-124 VIS-134		CSU-214 VIS-214 VIS-224 VIS-234		CSU-314	

15-16 ALTURAS		13-14 ALTURAS			11-12 ALTURAS			
DOBLE	SIMPLE	TRIPLE	DOBLE	SIMPLE	TRIPLE	DOBLE	SIMPLE	
MPS-015 MPS-016 MPD-015 MPD-016 MPS-115 MPS-116 MPD-115 MPD-116	MPS-013 MPS-014 MPD-013 MPD-014 MPS-113 MPS-114 MPD-113 MPD-114	MPS-011 MPS-012 MPD-011 MPD-012 MPS-111 MPS-112 MPD-111 MPD-112	531 mm	483 mm	531 mm	483 mm	435 mm	387 mm
128 mm	128 mm	128 mm	128 mm	128 mm	128 mm	128 mm	128 mm	
515 mm	467 mm	515 mm	467 mm	419 mm	467 mm	419 mm	371 mm	
114 mm	114 mm	114 mm	114 mm	114 mm	114 mm	114 mm	114 mm	
CMO-018	CMO-016	CMO-018	CMO-016	CMO-014	CMO-016	CMO-014	CMO-012	
556 mm	508 mm	556 mm	508 mm	460 mm	508 mm	460 mm	412 mm	
171 mm	171 mm	171 mm	171 mm	171 mm	171 mm	171 mm	171 mm	
VIS-119	VIS-118	VIS-119	VIS-118	VIS-117	VIS-118	VIS-117	VIS-116	
556 mm	508 mm	556 mm	508 mm	460 mm	508 mm	460 mm	412 mm	
299 mm	299 mm	299 mm	299 mm	299 mm	299 mm	299 mm	299 mm	
VIS-129	VIS-128	VIS-129	VIS-128	VIS-127	VIS-128	VIS-127	VIS-126	
556 mm	508 mm	556 mm	508 mm	460 mm	508 mm	460 mm	412 mm	
427 mm	427 mm	427 mm	427 mm	427 mm	427 mm	427 mm	427 mm	
VIS-139	VIS-138	VIS-139	VIS-138	VIS-137	VIS-138	VIS-137	VIS-136	
531 mm	483 mm	531 mm	483 mm	435 mm	483 mm	435 mm	387 mm	
128 mm	128 mm	128 mm	128 mm	128 mm	128 mm	128 mm	128 mm	
CSU-219	CSU-218	CSU-219	CSU-218	CSU-217	CSU-218	CSU-217	CSU-216	
544 mm	496 mm	544 mm	496 mm	448 mm	496 mm	448 mm	400 mm	
156 mm	156 mm	156 mm	156 mm	156 mm	156 mm	156 mm	156 mm	
VIS-219	VIS-218	VIS-219	VIS-218	VIS-217	VIS-218	VIS-217	VIS-216	
544 mm	496 mm	544 mm	496 mm	448 mm	496 mm	448 mm	400 mm	
284 mm	284 mm	284 mm	284 mm	284 mm	284 mm	284 mm	284 mm	
VIS-229	VIS-228	VIS-229	VIS-228	VIS-227	VIS-228	VIS-227	VIS-226	
544 mm	496 mm	544 mm	496 mm	448 mm	496 mm	448 mm	400 mm	
412 mm	412 mm	412 mm	412 mm	412 mm	412 mm	412 mm	412 mm	
VIS-239	VIS-238	VIS-239	VIS-238	VIS-237	VIS-238	VIS-237	VIS-236	
527 mm	476 mm	524 mm	476 mm	428 mm	476 mm	428 mm	380 mm	
128 mm	128 mm	128 mm	128 mm	128 mm	128 mm	128 mm	128 mm	
CSU-319	CSU-318	CSU-319	CSU-318	CSU-317	CSU-318	CSU-317	CSU-316	





# Teléfonos, monitores y accesorios

## TELÉFONOS

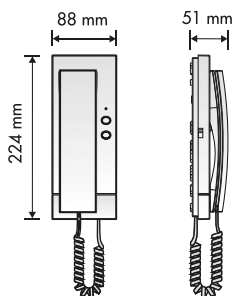

9600034  
9600036

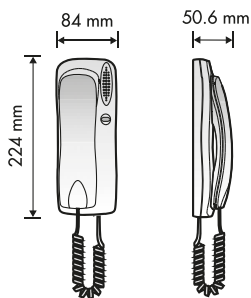

9600001 9600012  
9600002 9600013  
9600003 9600014  
9600007 9600018  
9600018 9600039  
9600010  
9600011

## MONITORES

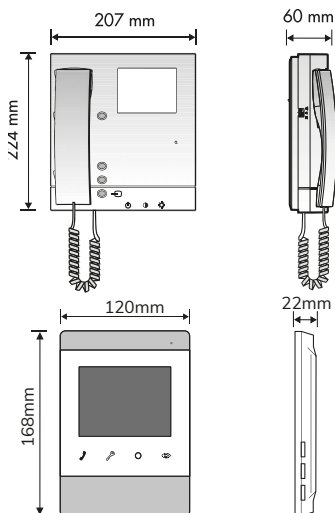

9630042  
9630049

9630075

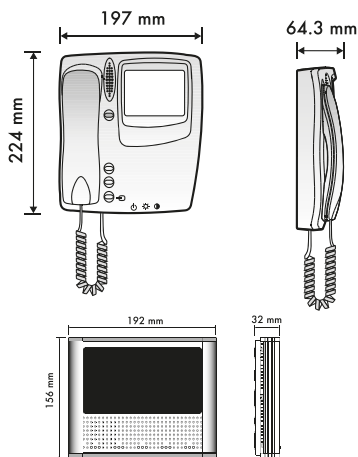

9630001  
9680015  
9630008  
9630043  
9630033  
9630050  
9630051

9630045  
9630041  
9630044

## ACCESORIO PARA MONITORES

### SOPORTE DE SOBREMESA

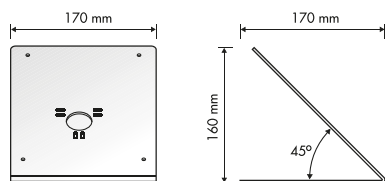

9730049

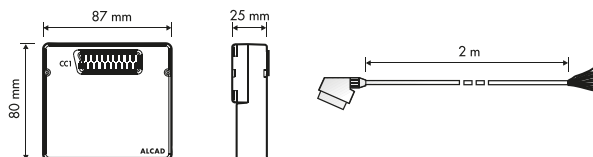

## ACCESORIOS PARA TELÉFONOS

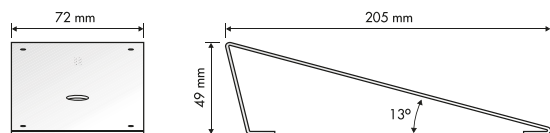

9730029

## CONTROL DE ACCESOS

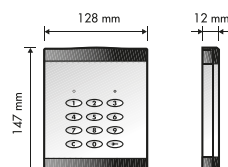

9800006



9800114

## ABREPUERTAS

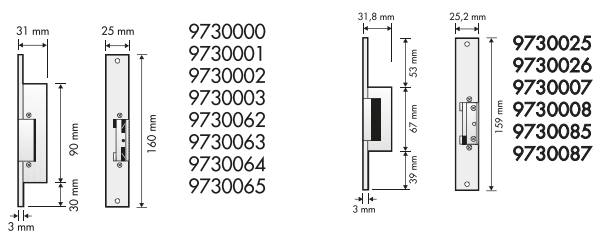

### CONTACTO PUERTAS

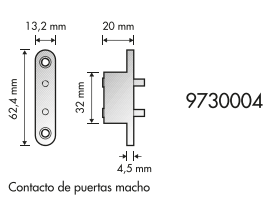

### ESCUDO ABREPUERTAS

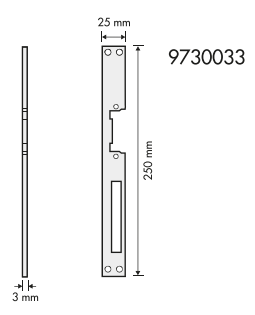

### CONTACTO DE PUERTAS HEMBRA

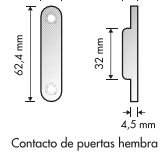

## ALIMENTADORES

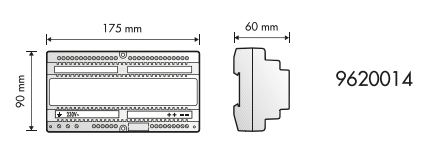
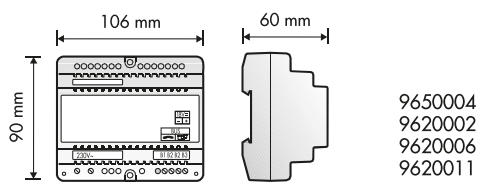

## DERIVADORES / DISTRIBUIDORES

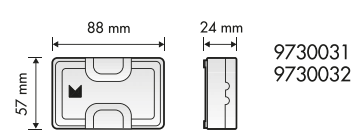
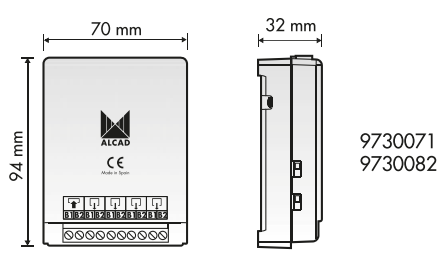
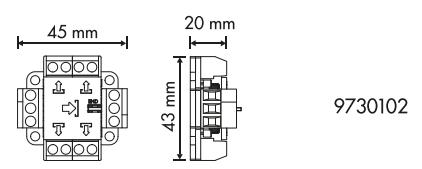
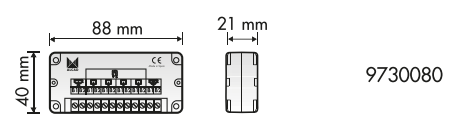
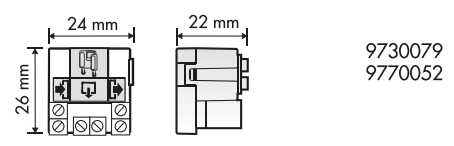

## ACCESORIOS ELECTRÓNICOS

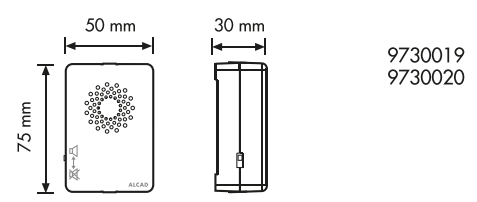
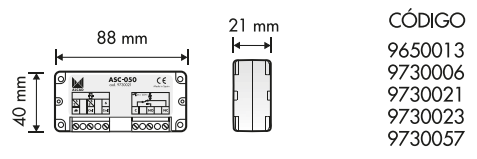
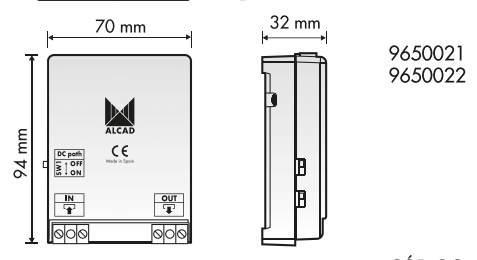
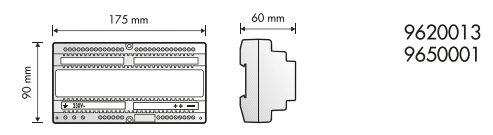
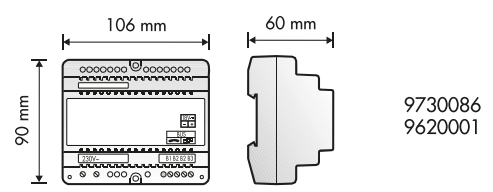

# LISTADOS DE PRODUCTOS

## Listado por código

	CÓDIGO	MODELO	PACK	PÁGINAS
910	9100021	CE-753	400	15, 55
930	9300065	TCA-100	305	15
943	9430075	RFI-252	-	8, 28
960	9600001	TEL-001	20	58
	9600002	TUN-001	20	58
	9600003	TES-001	20	58
	9600007	TED-001	20	19, 50
	9600009	TEL-002	20	58
	9600010	TED-002	20	15, 50
	9600011	TUN-002	20	58
	9600013	TUN-101	20	58
	9600014	TIN-001	20	58
	9600018	TEL-101	20	58
	9600034	TET-002	20	32
	9600036	TET-004	20	32
	9600039	TEL-004	20	58
	9600040	TUN-201	20	58
	9600042	TET-302	20	32
961	9610044	GRF-302	7	35
	9610048	GRF-304	7	35
962	9620001	ALA-040	18	13, 15, 19, 43, 55, 62, 66
	9620002	ALA-020	18	62
	9620011	ALM-040	18	43, 55, 62, 66
	9620014	ALC-070	9	55
	9620016	ALC-030	20	66
	9620023	ALC-290	20	30
963	9630004	SCM-030	11	15, 50
	9630005	SCM-040	11	15
	9630008	MVC-002	12	15, 50
	9630031	SCM-051	11	32
	9630042	MVC-007	12	32
	9630043	MVC-008	12	32
	9630045	MVC-130	10	32
	9630047	KMC-12500	10	13
	9630049	MVC-009	12	32
	9630051	MVC-011	12	32
	9630052	SCM-052	11	32
	9630074	MVC-230	-	28
	9630075	MVC-140	16	32
	9630076	SCM-151	11	32
	9630077	MVC-133	1	9

	CÓDIGO	MODELO	PACK	PÁGINAS
	9630078	MVC-250	-	28
	9630080	MCO-300	40	28
965	9650001	GCI-001	9	55, 58, 62
	9650004	ALS-020	18	44
	9650013	REG-050	17	44
	9650021	REG-053	12	44
	9650022	REG-054	12	44
	9650025	GCO-001	7	44
966	9660000	MPS-003	9	53, 60
	9660001	MPS-004	9	53, 60
	9660002	MPS-005	9	53, 60
	9660003	MPS-006	9	53, 60
	9660004	MPS-007	9	53, 60
	9660005	MPS-008	9	53, 60
	9660006	MPS-009	9	53, 60
	9660007	MPS-010	9	53, 60
	9660008	MPS-011	7	53, 60
	9660009	MPS-012	7	53, 60
	9660010	MPS-013	7	53, 60
	9660011	MPS-014	7	53, 60
	9660012	MPS-015	7	53, 60
	9660013	MPS-016	7	53, 60
	9660014	MPS-001	11	53, 60
	9660015	MPS-002	11	53, 60
	9660016	MKD-900	7	53, 60
	9660048	MPD-001	11	53, 60
	9660049	MPD-002	11	53, 60
	9660050	MPD-003	9	53, 60
	9660051	MPD-004	9	53, 60
	9660052	MPD-005	9	53, 60
	9660053	MPD-006	9	53, 60
	9660054	MPD-007	9	53, 60
	9660055	MPD-008	9	53, 60
	9660056	MPD-009	9	53, 60
	9660057	MPD-010	9	53, 60
	9660058	MPD-011	7	53, 60
	9660059	MPD-012	7	53, 60
	9660060	MPD-013	7	53, 60
	9660061	MPD-014	7	53, 60

CÓDIGO	MODELO	PACK	PÁGINAS
9660062	MPD-015	7	53, 60
9660063	MPD-016	7	53, 60
9660064	MPD-900	9	53, 60
9660065	MPD-901	7	53, 60
9660066	PPS-52101	12	36
9660067	PPS-52102	12	36
9660068	PPS-52103	12	36
9660069	PPS-52104	12	36
9660070	PPS-52105	15	36
9660071	PPS-52106	15	36
9660072	PPS-52107	15	36
9660073	PPS-52108	15	36
9660074	PPS-52109	15	36
9660075	PPS-52110	15	36
9660076	PPS-52111	32	36
9660077	PPS-52112	32	36
9660078	PPS-52113	32	36
9660079	PPS-52114	32	36
9660080	PPS-52115	32	36
9660081	PPS-52116	32	36
9660082	PPS-52201	12	11, 36
9660083	PPS-52202	12	36
9660084	PPS-52203	15	36
9660085	PPS-52204	15	36
9660086	PPS-52205	15	36
9660087	PPS-52206	15	36
9660088	PPS-52207	15	36
9660089	PPS-52208	15	36
9660090	PPS-52209	32	36
9660091	PPS-52210	32	36
9660092	PPS-52211	32	36
9660093	PPS-52212	32	36
9660094	PPS-52213	32	36
9660095	PPS-52214	32	36
9660096	PPS-52215	32	36
9660097	PPS-52216	32	36
9660098	PPD-52101	12	36
9660099	PPD-52102	12	36
9660100	PPD-52103	12	36
9660101	PPD-52104	12	36
9660102	PPD-52105	15	36
9660103	PPD-52106	15	36
9660104	PPD-52107	15	36
9660105	PPD-52108	15	36
9660106	PPD-52109	15	36
9660107	PPD-52110	15	36
9660108	PPD-52111	32	36

CÓDIGO	MODELO	PACK	PÁGINAS
9660109	PPD-52112	32	36
9660110	PPD-52113	32	36
9660111	PPD-52114	32	36
9660112	PPD-52115	32	36
9660113	PPD-52116	32	36
9660114	PPD-52201	12	36
9660115	PPD-52202	12	36
9660116	PPD-52203	15	36
9660117	PPD-52204	15	36
9660118	PPD-52205	15	36
9660119	PPD-52206	15	36
9660120	PPD-52207	15	36
9660121	PPD-52208	15	36
9660122	PPD-52209	32	36
9660123	PPD-52210	32	36
9660124	PPD-52211	32	36
9660125	PPD-52212	32	36
9660126	PPD-52213	32	36
9660127	PPD-52214	32	36
9660128	PPD-52215	32	36
9660129	PPD-52216	32	36
9660130	PPD-52900	15	37
9660131	PPD-52901	32	37
9660132	PPD-52902	15	37
9660133	PPD-52903	32	37
9660134	PPD-52904	15	37
9660135	PPD-52905	32	37
9660146	MPS-101	11	40
9660147	MPS-102	11	40
9660148	MPS-104	9	40
9660149	MPS-106	9	40
9660150	MPS-108	9	40
9660151	MPD-102	11	40
9660152	MPD-103	9	40
9660153	MPD-104	9	40
9660154	MPD-105	9	40
9660155	MPD-106	9	40
9660156	MPD-108	9	40
9660157	MPD-110	9	40
9660158	MPD-902	9	40
9660159	MPD-903	7	40
9660160	MPS-103	9	40
9660161	MPS-105	9	40
9660162	MPS-107	9	40
9660163	MPS-109	9	40
9660164	MPS-110	9	40
9660165	MPS-111	7	40

CÓDIGO MODELO PACK PÁGINAS

CÓDIGO	MODELO	PACK	PÁGINAS
9660166	MPS-112	7	40
9660167	MPS-113	7	40
9660168	MPS-114	7	40
9660169	MPS-115	7	40
9660170	MPS-116	7	40
9660171	MPD-101	12	40
9660172	MPD-107	9	40
9660173	MPD-109	9	40
9660174	MPD-111	7	40
9660175	MPD-112	7	40
9660176	MPD-113	7	40
9660177	MPD-114	7	40
9660178	MPD-115	7	40
9660179	MPD-116	7	40
967 9670018	MTN-000	11	39, 53, 59
9670021	MLN-000	11	39, 53, 59
9670045	MVN-302	11	53
9670086	MLT-000	9	39, 53
9670107	MVN-905	9	53
9670115	MAN-410	11	59
9670116	MAN-430	11	59
9670118	MAN-441	11	59
9670119	MAN-451	11	59
9670126	MMN-410	9	59
9670127	MMN-451	9	59
9670128	MMN-430	9	59
9670137	MMN-441	9	59
9670144	MAN-470	11	53
9670145	MMN-470	9	53
9670146	MCN-470	9	53
9670153	MDN-472	9	53
9670154	MDT-472	9	53
9670164	MAN-500	7	11, 37
9670165	MTN-500	20	37
9670166	MLN-500	20	37
9670168	MAN-501	7	37
9670178	MVN-508	20	11, 37
9670182	MAN-420	9	39
9670183	MDN-420	9	39
9670184	MDT-420	9	39
9670186	MVN-920	9	39
9670187	MVN-408	11	39
9670188	MVN-960	8	35
9670189	MMN-420	9	39
9670190	MDN-421	9	39
9670191	MDT-421	9	39
9679101	MVN-908	12	37
968 9680008	TCD-001	20	51

CÓDIGO MODELO PACK PÁGINAS

CÓDIGO	MODELO	PACK	PÁGINAS
9680015	MCC-002	12	51
9680016	SCC-030	11	51
9680025	COV-200	-	30
969 9690001	LAC-000	40	65
9690002	LAC-001	40	65
9690003	LAC-002	40	65
9690004	LAC-003	40	65
9690005	LAC-004	40	65
9690006	LAC-005	40	65
9690010	PLO-000	7	66
9690012	LAC-006	40	65
9690013	LAC-007	40	65
9690014	LAC-008	40	65
9690015	LAC-009	40	65
9690016	LAC-010	40	65
9690017	LAC-011	40	65
9690018	LAC-020	40	8, 28, 65
9690022	CCA-200	1	65
9690023	TLM-002	20	65
9690026	TLM-004	20	65
9690030	LPR-500	20	37
9690033	LPR-900	12	37, 65
9690034	LPR-200	11	39, 53, 59
9690035	LPR-010	8	35, 65
9690038	CCA-004	7	35, 37, 39, 53, 59, 65
9690039	KPR-001	-	65
970 9700037	KAS-41001	10	20
9700038	KAS-41003	6	21
9700039	KAS-41005	4	21
9700040	KAD-41001	6	21
9700041	KAD-41002	6	20
9700042	KAD-41003	4	21
9700043	KAD-41004	2	20
9700044	KAD-41005	2	21
9700045	KAD-41006	2	21
9700046	KAS-41021	14	20
9700047	KAD-41021	6	21
9700106	KAS-47001	10	18
9700107	KAD-47001	6	18
9700118	KAS-67001	6	18
9700119	KAD-67001	6	18
9700131	KAS-47021	10	18
9700135	KAS-41004	4	21
972 9720047	KVS-47201	6	14
9720107	KVD-47201	4	14
9720108	KVS-47501	6	14
9720109	KVD-47501	4	14

CÓDIGO	MODELO	PACK	PÁGINAS
9720145	KVS-30421	6	12
9720149	KVS-50601	6	11
9720150	KVS-30721	6	12
9720151	KVS-50821	6	10
9720156	KVS-31121	1	9
9720163	KIP-00300	-	8
9720164	KVS-50921	6	10
973	9730000	ABR-001	50 62
9730001	ABR-002	50	62
9730002	ABR-003	50	62
9730003	ABR-004	50	62
9730004	CNP-001	50	43, 55, 62, 66
9730005	AAL-001	18	61
9730006	APC-001	18	34, 38, 41, 54, 61
9730007	ABR-013	50	43, 55, 66
9730008	ABR-014	50	43, 55, 66
9730018	AAL-120	18	19, 50
9730019	AAL-200	18	11, 15, 19, 21, 33, 50, 58
9730020	AAL-210	18	58
9730021	ASC-050	18	13, 33, 34, 38, 41, 43, 50, 51, 54, 55, 58, 61, 62, 66
9730023	ASC-001	18	51, 54, 61
9730025	ABR-011	50	43, 55, 66
9730029	SST-001	8	33, 50, 58
9730030	COL-000	18	53, 54
9730031	DIV-024	75	55
9730032	DIV-124	75	55
9730033	ESC-010	-	43, 55, 62, 66
9730034	MAE-900	8	33, 50
9730035	MAE-001	10	33, 50
9730036	MAE-002	10	33, 50
9730049	SSM-001	8	33, 50
9730054	SSC-001	4	51
9730055	AIB-001	18	55
9730056	SSC-002	4	51
9730057	ASC-051	18	33, 50, 54, 61
9730060	APX-001	8	50, 58
9730061	AAL-130	18	50, 58
9730062	ABR-015	50	11, 13, 19, 43, 55, 66
9730064	ABR-017	50	43, 55, 66
9730065	ABR-018	50	43, 55, 66
9730068	AIB-010	18	53, 54
9730071	DIV-154	12	44
9730072	APX-011	24	33
9730076	VEN-003	1	43, 55, 62, 66
9730077	VEN-005	1	43, 55, 62, 66

CÓDIGO	MODELO	PACK	PÁGINAS
9730079	DIV-061	30	44
9730080	DIV-064	18	44
9730082	DIV-152	12	11, 44
9730084	DIV-041	17	44
9730085	ABR-019	50	43, 55, 66
9730086	CCV-001	40	34, 38, 41
9730087	ABR-021	50	43, 55, 62, 66
9730089	MAE-901	13	33
9730090	MAE-003	10	33
9730091	MAE-902	13	33, 50, 58
9730092	MAE-101	10	33, 50, 58
9730093	MAE-102	10	33, 50, 58
9730097	APX-013	20	11, 33, 34, 38, 41
9730098	DIV-261	30	33, 44
9730099	DIV-324	-	30
9730100	DIV-304	20	30
9730101	DIV-308	-	30
9730102	DIV-464	18	44
9730103	PPA-002	-	34, 38, 41, 43, 54, 55, 61, 62, 66
9730104	MAE-401	37	33
9730105	MAE-402	26	33
974	9740001	TOP-100	100 41
9740004	CEM-001	50	38, 41, 54, 61
9740005	CMO-002	16	38, 41, 54, 61
9740006	CMO-004	12	11, 38, 41, 54, 61
9740007	CMO-006	16	38, 41, 54, 61
9740008	CMO-008	15	38, 41, 51, 54, 61
9740009	CMO-010	12	38, 41, 54, 61
9740010	CMO-012	12	38, 41, 54, 61
9740011	CMO-014	12	38, 41, 54, 61
9740012	CMO-016	12	38, 41, 54, 61
9740015	CMO-018	20	38, 41, 54, 61
9740016	MAR-901	1	41
9740017	MAR-902	1	41
9740047	MAR-900	1	41
9740100	CSU-211	18	19, 21, 41
9740101	CSU-212	9	15, 21, 41
9740102	CSU-213	9	21, 41
9740103	CSU-214	8	41, 51
9740104	CSU-215	11	41
9740105	CSU-216	11	41
9740106	CSU-217	11	41
9740107	CSU-218	18	41
9740108	CSU-219	18	41
9740109	VIS-111	6	19, 21, 42
9740110	VIS-112	5	11, 15, 21, 42

CÓDIGO	MODELO	PACK	PÁGINAS
9740111	VIS-113	4	21, 42
9740112	VIS-114	5	42
9740113	VIS-115	5	42
9740114	VIS-116	5	42
9740115	VIS-117	9	42
9740116	VIS-118	9	42
9740117	VIS-119	9	42
9740118	VIS-121	4	42
9740119	VIS-122	6	42
9740120	VIS-123	12	42
9740121	VIS-124	8	42
9740122	VIS-125	8	42
9740123	VIS-126	8	42
9740124	VIS-127	4	42
9740125	VIS-128	4	42
9740126	VIS-129	4	42
9740127	VIS-131	5	42
9740128	VIS-132	3	42
9740129	VIS-133	3	42
9740130	VIS-134	4	42
9740131	VIS-135	4	42
9740132	VIS-136	4	42
9740133	VIS-137	4	42
9740134	VIS-138	4	42
9740135	VIS-139	4	42
9740136	VIS-211	6	19, 42
9740137	VIS-212	4	11, 15, 42
9740138	VIS-213	4	42
9740139	VIS-214	4	42
9740140	VIS-215	3	42
9740141	VIS-216	3	42
9740142	VIS-217	3	42
9740143	VIS-218	4	42
9740144	VIS-219	4	42
9740145	VIS-221	3	42
9740146	VIS-222	4	42
9740147	VIS-223	2	42
9740148	VIS-224	2	42
9740149	VIS-225	6	42
9740150	VIS-226	6	42
9740151	VIS-227	3	42
9740152	VIS-228	3	42
9740153	VIS-229	3	42
9740154	VIS-231	3	42
9740155	VIS-232	3	42
9740156	VIS-233	2	42

CÓDIGO	MODELO	PACK	PÁGINAS
9740157	VIS-234	2	42
9740158	VIS-235	3	42
9740159	VIS-236	3	42
9740160	VIS-237	3	42
9740161	VIS-238	3	42
9740162	VIS-239	3	42
9740163	CSU-311	6	41
9740164	CSU-312	12	41
9740165	CSU-313	9	41
9740166	CSU-314	9	41
9740167	CSU-315	6	41
9740168	CSU-316	6	41
9740169	CSU-317	6	41
9740170	CSU-318	12	41
9740171	CSU-319	12	41
9740172	CSU-000	100	38, 41
9740186	CSU-511	18	38
9740187	CSU-512	9	11, 38
9740188	CSU-513	9	38
9740189	CSU-514	8	38
9740190	CSU-515	11	38
9740191	CSU-516	11	38
9740192	CSU-517	11	38
9740193	CSU-518	18	38
9740194	CSU-519	18	38
9740195	MAR-511	1	38
9740196	MAR-512	1	38
9740197	MAR-513	1	38
9740198	MAR-514	1	38
9740199	MAR-515	1	38
9740200	MAR-516	1	38
9740201	MAR-517	1	38
9740202	MAR-518	1	38
9740203	MAR-519	1	38
9740208	CEM-002	100	38, 41
9740219	CMO-202	9	35
9740220	CMO-204	9	35
9740221	CMO-206	6	35
9740222	CMO-208	6	35
9740223	CMO-210	6	35
9740225	CEM-003	20	35
9740226	CMO-201	18	35
9740227	CME-020	51	28
9740228	CMO-702	-	28
9740229	CMO-703	-	28
9740231	MAR-600	-	35



	CÓDIGO	MODELO	PACK	PÁGINAS
	9740232	MAR-601	-	35
	9740233	MAR-602	-	35
975	9750002	CAB-004	500	44
	9750005	CAB-007	500	15, 19, 44, 55
	9750009	CAB-307	500	11, 13, 44
	9750010	CAB-357	-	44
977	9770052	RVE-017	30	44
	9770076	RVE-025	8	35
	9770083	RVE-032	20	39, 53, 59, 65
979	9790000	MEC-100	-	29
	9790001	MEC-101	-	29
	9790002	MEC-102	-	29
	9790003	MEC-103	-	29
	9790004	MEC-300	-	29
	9790005	MEC-200	-	29
	9790006	MEC-000	-	29
	9790007	HAA-000	-	29
	9790008	HAA-001	-	29
	9790009	WSN-100	-	29
	9790010	WSN-500	-	29
	9790011	WSN-200	-	29
	9790012	WSN-300	-	29
	9790013	WSN-400	-	29
	9790014	TER-000	-	29
	9790015	MEC-400	-	29
	9790016	PER-000	-	29
980	9800002	PTN-00000	9	52
	9800006	PNK-00000	9	39, 53, 60, 65
	9800012	PAK-03020	9	51
	9800033	PAK-41000	9	52
	9800036	PDK-41500	9	52
	9800037	PAK-42000	9	52
	9800038	PAK-44000	9	52
	9800041	PDK-42500	9	52
	9800042	PDK-44500	9	52
	9800077	PTN-50000	5	37
	9800079	PAK-51010	5	37
	9800082	PAK-54010	5	37
	9800114	PNK-50000	5	37
	9800115	PDK-54910	5	37
	9800116	PDK-51910	5	37
	9800131	PLE-001	-	61
	9800132	PLE-002	-	54
	9800133	PLE-003	-	43
	9800141	PTS-60202	9	34

	CÓDIGO	MODELO	PACK	PÁGINAS
	9800142	PTS-60204	9	34
	9800143	PTS-60206	7	34
	9800144	PTS-60208	7	34
	9800145	PTS-60210	7	34
	9800146	PTD-60202	9	34
	9800147	PTD-60204	9	34
	9800148	PTD-60206	7	34
	9800149	PTD-60208	7	34
	9800150	PTD-60210	7	34
	9800153	MLI-000	-	35
	9800158	PDK-20002	-	28
	9800159	PNB-600	8	35
	9800160	PDP-20011		28
	9800161	PTS-60201	9	34
	9800162	PTS-60203	9	34
	9800163	PTS-60205	7	34
	9800164	PTS-60207	7	34
	9800165	PTS-60209	7	34
	9800166	PTD-60201	9	34
	9800167	PTD-60203	9	34
	9800168	PTD-60205	7	34
	9800169	PTD-60207	7	34
	9800170	PTD-60209	7	34
	9800171	PDK-20003	-	28
	9800173	PTS-61201	9	34
	9800174	PTS-61202	9	34
	9800175	PTS-61203	9	34
	9800176	PTS-61204	9	34
	9800177	PTS-61205	7	34
	9800178	PTS-61206	7	34
	9800179	PTS-61207	7	34
	9800180	PTS-61208	7	34
	9800181	PTS-61209	7	34
	9800182	PTS-61210	7	34
	9800183	PTD-61201	9	34
	9800184	PTD-61202	9	34
	9800185	PTD-61203	9	34
	9800186	PTD-61204	9	34
	9800187	PTD-61205	7	34
	9800188	PTD-61206	7	34
	9800189	PTD-61207	7	34
	9800190	PTD-61208	7	34
	9800191	PTD-61209	7	34
	9800192	PTD-61210	7	34

# Listado por modelo

	MODELO	CÓDIGO	PACK	PÁGINAS
A	AAL-001	9730005	18	61
	AAL-120	9730018	18	19, 50
	AAL-130	9730061	18	50, 58
	AAL-200	9730019	18	11, 15, 19, 21, 33, 50, 58
	AAL-210	9730020	18	58
	ABR-001	9730000	50	62
	ABR-002	9730001	50	62
	ABR-003	9730002	50	62
	ABR-004	9730003	50	62
	ABR-011	9730025	50	43, 55, 66
	ABR-013	9730007	50	43, 55, 66
	ABR-014	9730008	50	43, 55, 66
	ABR-015	9730062	50	11, 13, 19, 43, 55, 66
	ABR-017	9730064	50	43, 55, 66
	ABR-018	9730065	50	43, 55, 66
	ABR-019	9730085	50	43, 55, 66
	ABR-021	9730087	50	43, 55, 62, 66
	AIB-001	9730055	18	55
	AIB-010	9730068	18	53, 54
	ALA-020	9620002	18	62
	ALA-040	9620001	18	13, 15, 19, 43, 55, 62, 66
	ALC-030	9620016	20	66
	ALC-070	9620014	9	55
	ALC-290	9620023	20	30
	ALM-040	9620011	18	43, 55, 62, 66
	ALS-020	9650004	18	44
	APC-001	9730006	18	34, 38, 41, 54, 61
	APX-001	9730060	8	50, 58
	APX-011	9730072	24	33
	APX-013	9730097	20	11, 33, 34, 38, 41
	ASC-001	9730023	18	51, 54, 61
	ASC-050	9730021	18	13, 33, 34, 38, 41, 43, 50, 51, 54, 55, 58, 61, 62, 66
ASC-051	9730057	18	33, 50, 54, 61	
C	CAB-004	9750002	500	44
	CAB-007	9750005	500	15, 19, 44, 55
	CAB-307	9750009	500	11, 13, 44
	CAB-357	9750010	-	44
	CCA-004	9690038	7	35, 37, 39, 53, 59, 65
	CCA-200	9690022	1	65

MODELO	CÓDIGO	PACK	PÁGINAS
CCV-001	9730086	40	34, 38, 41
CE-753	9100021	400	15, 55
CEM-001	9740004	50	38, 41, 54, 61
CEM-002	9740208	100	38, 41
CEM-003	9740225	20	35
CME-020	9740227	51	28
CMO-002	9740005	16	38, 41, 54, 61
CMO-004	9740006	12	11, 38, 41, 54, 61
CMO-006	9740007	16	38, 41, 54, 61
CMO-008	9740008	15	38, 41, 51, 54, 61
CMO-010	9740009	12	38, 41, 54, 61
CMO-012	9740010	12	38, 41, 54, 61
CMO-014	9740011	12	38, 41, 54, 61
CMO-016	9740012	12	38, 41, 54, 61
CMO-018	9740015	20	38, 41, 54, 61
CMO-201	9740226	18	35
CMO-202	9740219	9	35
CMO-204	9740220	9	35
CMO-206	9740221	6	35
CMO-208	9740222	6	35
CMO-210	9740223	6	35
CMO-702	9740228	-	28
CMO-703	9740229	-	28
CNP-001	9730004	50	43, 55, 62, 66
COL-000	9730030	18	53, 54
COV-200	9680025	-	30
CSU-000	9740172	100	38, 41
CSU-211	9740100	18	19, 21, 41
CSU-212	9740101	9	15, 21, 41
CSU-213	9740102	9	21, 41
CSU-214	9740103	8	41, 51
CSU-215	9740104	11	41
CSU-216	9740105	11	41
CSU-217	9740106	11	41
CSU-218	9740107	18	41
CSU-219	9740108	18	41
CSU-311	9740163	6	41
CSU-312	9740164	12	41
CSU-313	9740165	9	41
CSU-314	9740166	9	41

MODELO	CÓDIGO	PACK	PÁGINAS
CSU-315	9740167	6	41
CSU-316	9740168	6	41
CSU-317	9740169	6	41
CSU-318	9740170	12	41
CSU-319	9740171	12	41
CSU-511	9740186	18	38
CSU-512	9740187	9	11, 38
CSU-513	9740188	9	38
CSU-514	9740189	8	38
CSU-515	9740190	11	38
CSU-516	9740191	11	38
CSU-517	9740192	11	38
CSU-518	9740193	18	38
CSU-519	9740194	18	38
<b>D</b>			
DIV-024	9730031	75	55
DIV-041	9730084	17	44
DIV-061	9730079	30	44
DIV-064	9730080	18	44
DIV-124	9730032	75	55
DIV-152	9730082	12	11, 44
DIV-154	9730071	12	44
DIV-261	9730098	30	33, 44
DIV-304	9730100	20	30
DIV-308	9730101	-	30
DIV-324	9730099	-	30
DIV-464	9730102	18	44
<b>E</b>			
ESC-010	9730033	-	43, 55, 62, 66
<b>G</b>			
GCI-001	9650001	9	55, 58, 62
GCO-001	9650025	7	44
GRF-302	9610044	7	35
GRF-304	9610048	7	35
<b>H</b>			
HAA-000	9790007	-	29
HAA-001	9790008	-	29
<b>K</b>			
KAD-41001	9700040	6	21
KAD-41002	9700041	6	20
KAD-41003	9700042	4	21
KAD-41004	9700043	2	20
KAD-41005	9700044	2	21
KAD-41006	9700045	2	21
KAD-41021	9700047	6	21
KAD-47001	9700107	6	18
KAD-67001	9700119	6	18
KAS-41001	9700037	10	20
KAS-41003	9700038	6	21
KAS-41004	9700135	4	21
KAS-41005	9700039	4	21

MODELO	CÓDIGO	PACK	PÁGINAS
KAS-41021	9700046	14	20
KAS-47001	9700106	10	18
KAS-47021	9700131	10	18
KAS-67001	9700118	6	18
KIP-00300	9720163	-	8
KMC-12500	9630047	10	13
KPR-001	9690039	-	65
KVD-47201	9720107	4	14
KVD-47501	9720109	4	14
KVS-30421	9720145	6	12
KVS-30721	9720150	6	12
KVS-31121	9720156	1	9
KVS-47201	9720047	6	14
KVS-47501	9720108	6	14
KVS-50601	9720149	6	11
KVS-50821	9720151	6	10
KVS-50921	9720164	6	10
<b>L</b>			
LAC-000	9690001	40	65
LAC-001	9690002	40	65
LAC-002	9690003	40	65
LAC-003	9690004	40	65
LAC-004	9690005	40	65
LAC-005	9690006	40	65
LAC-006	9690012	40	65
LAC-007	9690013	40	65
LAC-008	9690014	40	65
LAC-009	9690015	40	65
LAC-010	9690016	40	65
LAC-011	9690017	40	65
LAC-020	9690018	40	8, 28, 65
LPR-010	9690035	8	35, 65
LPR-200	9690034	11	39, 53, 59
LPR-500	9690030	20	37
LPR-900	9690033	12	37, 65
<b>M</b>			
MAE-001	9730035	10	33, 50
MAE-002	9730036	10	33, 50
MAE-003	9730090	10	33
MAE-101	9730092	10	33, 50, 58
MAE-102	9730093	10	33, 50, 58
MAE-401	9730104	37	33
MAE-402	9730105	26	33
MAE-900	9730034	8	33, 50
MAE-901	9730089	13	33
MAE-902	9730091	13	33, 50, 58
MAN-410	9670115	11	59
MAN-420	9670182	9	39

MODELO	CÓDIGO	PACK	PÁGINAS
MAN-430	9670116	11	59
MAN-441	9670118	11	59
MAN-451	9670119	11	59
MAN-470	9670144	11	53
MAN-500	9670164	7	11, 37
MAN-501	9670168	7	37
MAR-511	9740195	1	38
MAR-512	9740196	1	38
MAR-513	9740197	1	38
MAR-514	9740198	1	38
MAR-515	9740199	1	38
MAR-516	9740200	1	38
MAR-517	9740201	1	38
MAR-518	9740202	1	38
MAR-519	9740203	1	38
MAR-600	9740231	-	35
MAR-601	9740232	-	35
MAR-602	9740233	-	35
MAR-900	9740047	1	41
MAR-901	9740016	1	41
MAR-902	9740017	1	41
MCC-002	9680015	12	51
MCN-470	9670146	9	53
MCO-300	9630080	40	28
MCV-140	9630075	16	32
MDN-420	9670183	9	39
MDN-421	9670190	9	39
MDN-472	9670153	9	53
MDT-420	9670184	9	39
MDT-421	9670191	9	39
MDT-472	9670154	9	53
MEC-000	9790006	-	29
MEC-100	9790000	-	29
MEC-101	9790001	-	29
MEC-102	9790002	-	29
MEC-103	9790003	-	29
MEC-200	9790005	-	29
MEC-300	9790004	-	29
MEC-400	9790015	-	29
MKD-900	9660016	7	53, 60
MLI-000	9800153	-	35
MLN-000	9670021	11	39, 53, 59
MLN-500	9670166	20	37
MLT-000	9670086	9	39, 53
MMN-410	9670126	9	59
MMN-420	9670189	9	39

MODELO	CÓDIGO	PACK	PÁGINAS
MMN-430	9670128	9	59
MMN-441	9670137	9	59
MMN-451	9670127	9	59
MMN-470	9670145	9	53
MPD-001	9660048	11	53, 60
MPD-002	9660049	11	53, 60
MPD-003	9660050	9	53, 60
MPD-004	9660051	9	53, 60
MPD-005	9660052	9	53, 60
MPD-006	9660053	9	53, 60
MPD-007	9660054	9	53, 60
MPD-008	9660055	9	53, 60
MPD-009	9660056	9	53, 60
MPD-010	9660057	9	53, 60
MPD-011	9660058	7	53, 60
MPD-012	9660059	7	53, 60
MPD-013	9660060	7	53, 60
MPD-014	9660061	7	53, 60
MPD-015	9660062	7	53, 60
MPD-016	9660063	7	53, 60
MPD-101	9660171	12	40
MPD-102	9660151	11	40
MPD-103	9660152	9	40
MPD-104	9660153	9	40
MPD-105	9660154	9	40
MPD-106	9660155	9	40
MPD-107	9660172	9	40
MPD-108	9660156	9	40
MPD-109	9660173	9	40
MPD-110	9660157	9	40
MPD-111	9660174	7	40
MPD-112	9660175	7	40
MPD-113	9660176	7	40
MPD-114	9660177	7	40
MPD-115	9660178	7	40
MPD-116	9660179	7	40
MPD-900	9660064	9	53, 60
MPD-901	9660065	7	53, 60
MPD-902	9660158	9	40
MPD-903	9660159	7	40
MPS-001	9660014	11	53, 60
MPS-002	9660015	11	53, 60
MPS-003	9660000	9	53, 60
MPS-004	9660001	9	53, 60
MPS-005	9660002	9	53, 60
MPS-006	9660003	9	53, 60

MODELO	CÓDIGO	PACK	PÁGINAS
MPS-007	9660004	9	53, 60
MPS-008	9660005	9	53, 60
MPS-009	9660006	9	53, 60
MPS-010	9660007	9	53, 60
MPS-011	9660008	7	53, 60
MPS-012	9660009	7	53, 60
MPS-013	9660010	7	53, 60
MPS-014	9660011	7	53, 60
MPS-015	9660012	7	53, 60
MPS-016	9660013	7	53, 60
MPS-101	9660146	11	40
MPS-102	9660147	11	40
MPS-103	9660160	9	40
MPS-104	9660148	9	40
MPS-105	9660161	9	40
MPS-106	9660149	9	40
MPS-107	9660162	9	40
MPS-108	9660150	9	40
MPS-109	9660163	9	40
MPS-110	9660164	9	40
MPS-111	9660165	7	40
MPS-112	9660166	7	40
MPS-113	9660167	7	40
MPS-114	9660168	7	40
MPS-115	9660169	7	40
MPS-116	9660170	7	40
MTN-000	9670018	11	39, 53, 59
MTN-500	9670165	20	37
MVC-002	9630008	12	15, 50
MVC-007	9630042	12	32
MVC-008	9630043	12	32
MVC-009	9630049	12	32
MVC-011	9630051	12	32
MVC-130	9630045	10	32
MVC-133	9630077	1	9
MVC-230	9630074	-	28
MVC-250	9630078	-	28
MVN-302	9670045	11	53
MVN-408	9670187	11	39
MVN-508	9670178	20	11, 37
MVN-905	9670107	9	53
MVN-908	9679101	12	37
MVN-920	9670186	9	39
MVN-960	9670188	8	35
<b>P</b> PAK-03020	9800012	9	51
PAK-41000	9800033	9	52
PAK-42000	9800037	9	52

MODELO	CÓDIGO	PACK	PÁGINAS
PAK-44000	9800038	9	52
PAK-51010	9800079	5	37
PAK-54010	9800082	5	37
PDK-20002	9800158	-	28
PDK-20003	9800171	-	28
PDK-41500	9800036	9	52
PDK-42500	9800041	9	52
PDK-44500	9800042	9	52
PDK-51910	9800116	5	37
PDK-54910	9800115	5	37
PDP-20011	9800160	-	28
PER-000	9790016	-	29
PLE-001	9800131	-	61
PLE-002	9800132	-	54
PLE-003	9800133	-	43
PLO-000	9690010	7	66
PNB-600	9800159	8	35
PNK-00000	9800006	9	39, 53, 60, 65
PNK-50000	9800114	5	37
PPA-002	9730103	-	34, 38, 41, 43, 54, 55, 61, 62, 66
PPD-52101	9660098	12	36
PPD-52102	9660099	12	36
PPD-52103	9660100	12	36
PPD-52104	9660101	12	36
PPD-52105	9660102	15	36
PPD-52106	9660103	15	36
PPD-52107	9660104	15	36
PPD-52108	9660105	15	36
PPD-52109	9660106	15	36
PPD-52110	9660107	15	36
PPD-52111	9660108	32	36
PPD-52112	9660109	32	36
PPD-52113	9660110	32	36
PPD-52114	9660111	32	36
PPD-52115	9660112	32	36
PPD-52116	9660113	32	36
PPD-52201	9660114	12	36
PPD-52202	9660115	12	36
PPD-52203	9660116	15	36
PPD-52204	9660117	15	36
PPD-52205	9660118	15	36
PPD-52206	9660119	15	36
PPD-52207	9660120	15	36
PPD-52208	9660121	15	36
PPD-52209	9660122	32	36
PPD-52210	9660123	32	36

MODELO	CÓDIGO	PACK	PÁGINAS
PPD-52211	9660124	32	36
PPD-52212	9660125	32	36
PPD-52213	9660126	32	36
PPD-52214	9660127	32	36
PPD-52215	9660128	32	36
PPD-52216	9660129	32	36
PPD-52900	9660130	15	37
PPD-52901	9660131	32	37
PPD-52902	9660132	15	37
PPD-52903	9660133	32	37
PPD-52904	9660134	15	37
PPD-52905	9660135	32	37
PPS-52101	9660066	12	36
PPS-52102	9660067	12	36
PPS-52103	9660068	12	36
PPS-52104	9660069	12	36
PPS-52105	9660070	15	36
PPS-52106	9660071	15	36
PPS-52107	9660072	15	36
PPS-52108	9660073	15	36
PPS-52109	9660074	15	36
PPS-52110	9660075	15	36
PPS-52111	9660076	32	36
PPS-52112	9660077	32	36
PPS-52113	9660078	32	36
PPS-52114	9660079	32	36
PPS-52115	9660080	32	36
PPS-52116	9660081	32	36
PPS-52201	9660082	12	11, 36
PPS-52202	9660083	12	36
PPS-52203	9660084	15	36
PPS-52204	9660085	15	36
PPS-52205	9660086	15	36
PPS-52206	9660087	15	36
PPS-52207	9660088	15	36
PPS-52208	9660089	15	36
PPS-52209	9660090	32	36
PPS-52210	9660091	32	36
PPS-52211	9660092	32	36
PPS-52212	9660093	32	36
PPS-52213	9660094	32	36
PPS-52214	9660095	32	36
PPS-52215	9660096	32	36
PPS-52216	9660097	32	36
PTD-60201	9800166	9	34
PTD-60202	9800146	9	34

MODELO	CÓDIGO	PACK	PÁGINAS
PTD-60203	9800167	9	34
PTD-60204	9800147	9	34
PTD-60205	9800168	7	34
PTD-60206	9800148	7	34
PTD-60207	9800169	7	34
PTD-60208	9800149	7	34
PTD-60209	9800170	7	34
PTD-60210	9800150	7	34
PTD-61201	9800183	9	34
PTD-61202	9800184	9	34
PTD-61203	9800185	9	34
PTD-61204	9800186	9	34
PTD-61205	9800187	7	34
PTD-61206	9800188	7	34
PTD-61207	9800189	7	34
PTD-61208	9800190	7	34
PTD-61209	9800191	7	34
PTD-61210	9800192	7	34
PTN-00000	9800002	9	52
PTN-50000	9800077	5	37
PTS-60201	9800161	9	34
PTS-60202	9800141	9	34
PTS-60203	9800162	9	34
PTS-60204	9800142	9	34
PTS-60205	9800163	7	34
PTS-60206	9800143	7	34
PTS-60207	9800164	7	34
PTS-60208	9800144	7	34
PTS-60209	9800165	7	34
PTS-60210	9800145	7	34
PTS-61201	9800173	9	34
PTS-61202	9800174	9	34
PTS-61203	9800175	9	34
PTS-61204	9800176	9	34
PTS-61205	9800177	7	34
PTS-61206	9800178	7	34
PTS-61207	9800179	7	34
PTS-61208	9800180	7	34
PTS-61209	9800181	7	34
PTS-61210	9800182	7	34
<b>R</b> REG-050	9650013	17	44
REG-053	9650021	12	44
REG-054	9650022	12	44
RFI-252	9430075	-	8, 28
RVE-017	9770052	30	44
RVE-025	9770076	8	35
RVE-032	9770083	20	39, 53, 59, 65

	MODELO	CÓDIGO	PACK	PÁGINAS
--	--------	--------	------	---------

S

SCC-030	9680016	11	51
SCM-030	9630004	11	15, 50
SCM-040	9630005	11	15
SCM-051	9630031	11	32
SCM-052	9630052	11	32
SCM-151	9630076	11	32
SSC-001	9730054	4	51
SSC-002	9730056	4	51
SSM-001	9730049	8	33, 50
SST-001	9730029	8	33, 50, 58

T

TCA-100	9300065	305	15
TCD-001	9680008	20	51
TED-001	9600007	20	19, 50
TED-002	9600010	20	15, 50
TEL-001	9600001	20	58
TEL-002	9600009	20	58
TEL-004	9600039	20	58
TEL-101	9600018	20	58
TER-000	9790014	-	29
TES-001	9600003	20	58
TET-002	9600034	20	32
TET-004	9600036	20	32
TET-302	9600042	20	32
TIN-001	9600014	20	58
TLM-002	9690023	20	65
TLM-004	9690026	20	65
TOP-100	9740001	100	41
TUN-001	9600002	20	58
TUN-002	9600011	20	58
TUN-101	9600013	20	58
TUN-201	9600040	20	58

V

VEN-003	9730076	1	43, 55, 62, 66
VEN-005	9730077	1	43, 55, 62, 66
VIS-111	9740109	6	19, 21, 42
VIS-112	9740110	5	11, 15, 21, 42
VIS-113	9740111	4	21, 42
VIS-114	9740112	5	42
VIS-115	9740113	5	42
VIS-116	9740114	5	42
VIS-117	9740115	9	42
VIS-118	9740116	9	42
VIS-119	9740117	9	42
VIS-121	9740118	4	42
VIS-122	9740119	6	42
VIS-123	9740120	12	42
VIS-124	9740121	8	42

	MODELO	CÓDIGO	PACK	PÁGINAS
--	--------	--------	------	---------

VIS-125	9740122	8	42
VIS-126	9740123	8	42
VIS-127	9740124	4	42
VIS-128	9740125	4	42
VIS-129	9740126	4	42
VIS-131	9740127	5	42
VIS-132	9740128	3	42
VIS-133	9740129	3	42
VIS-134	9740130	4	42
VIS-135	9740131	4	42
VIS-136	9740132	4	42
VIS-137	9740133	4	42
VIS-138	9740134	4	42
VIS-139	9740135	4	42
VIS-211	9740136	6	19, 42
VIS-212	9740137	4	11, 15, 42
VIS-213	9740138	4	42
VIS-214	9740139	4	42
VIS-215	9740140	3	42
VIS-216	9740141	3	42
VIS-217	9740142	3	42
VIS-218	9740143	4	42
VIS-219	9740144	4	42
VIS-221	9740145	3	42
VIS-222	9740146	4	42
VIS-223	9740147	2	42
VIS-224	9740148	2	42
VIS-225	9740149	6	42
VIS-226	9740150	6	42
VIS-227	9740151	3	42
VIS-228	9740152	3	42
VIS-229	9740153	3	42
VIS-231	9740154	3	42
VIS-232	9740155	3	42
VIS-233	9740156	2	42
VIS-234	9740157	2	42
VIS-235	9740158	3	42
VIS-236	9740159	3	42
VIS-237	9740160	3	42
VIS-238	9740161	3	42
VIS-239	9740162	3	42
WSN-100	9790009	-	29
WSN-200	9790011	-	29
WSN-300	9790012	-	29
WSN-400	9790013	-	29
WSN-500	9790010	-	29

W

# LEGAL

## Condiciones generales de venta para España

La aceptación de pedidos por parte de ALCAD Electronics, S.L. implica la aceptación de las presentes condiciones generales de venta. Éstas prevalecerán sobre las condiciones de compra que puedan figurar en los pedidos u otros documentos de los clientes.

### 1. PRECIOS

Nuestros precios unitarios se entienden sin impuestos, puestos en nuestra fábrica o en nuestras delegaciones regionales, cuando el material esté disponible. Será aplicada la tarifa que esté en vigor en el país de venta a la fecha de recepción del pedido. Los pedidos aceptados por nuestros agentes sólo nos implican tras nuestra confirmación.

### 2. TRANSPORTE

El envío de nuestra mercancía dentro de la península será a portes pagados a partir de una facturación neta mínima de 300€, siempre que el envío sea efectuado a través de nuestros transportistas. En cualquier otro caso, el envío se realizará a portes debidos.

Los riesgos del transporte y problemas que surjan son a cargo del destinatario, aun cuando sean enviadas franco destino. El destinatario tomará las medidas necesarias con el transportista en el momento de recibir la mercancía y tendrá que confirmar por carta certificada en el caso de pérdidas o daños causados en la mercancía, y mandando copia de la misma al expedidor.

### 3. PLAZOS, ENTREGAS, DEVOLUCIONES, RECLAMACIONES

ALCAD Electronics, S.L. sólo aceptará los pedidos confirmados por escrito. Los plazos de entrega son solamente indicativos y los posibles retrasos no podrán ser causa de rechazo de la mercancía o de indemnización.

ALCAD Electronics, S.L. se reserva el derecho de efectuar los pedidos en una o varias expediciones, procediendo a su facturación según las condiciones previstas.

Ninguna devolución de mercancía será posible sin la previa autorización de ALCAD Electronics, S.L. En caso de aceptar la devolución, las mercancías deberán estar en perfecto estado de funcionamiento y en su embalaje original y nos serán enviadas a portes pagados con la fotocopia de autorización de devolución y la factura inicial.

Toda reclamación concerniente a la mercancía entregada deberá ser efectuada en los 8 días siguientes a la recepción de la misma.

### 4. GARANTÍA

La garantía del material es de cuatro años a partir de la fecha de factura de los productos marca ALCAD al usua-

rio final, y será validada mediante la presentación del documento de compra del producto en cuestión.

La garantía está estrictamente limitada a la sustitución de las mercancías enviadas por nosotros, no estando cubiertos los daños y averías ocasionados por una mala utilización, instalación, o de manipulaciones prohibidas, realizadas por el usuario antes de devolverlo a la fábrica.

La garantía no implica la posibilidad de pedir daños y perjuicios o indemnización por la causa que sea.

### 5. FORMAS Y CONDICIONES DE PAGO

Las formas y condiciones de pago acordadas con el cliente serán negociadas una a una y confirmadas por escrito. Todo retraso en la fecha de pago convenida podrá ser objeto de una facturación adicional en concepto de demora y aplazamiento.

### 6. CLÁUSULA DE RESERVA DE PROPIEDAD

ALCAD Electronics, S.L. se reserva la plena propiedad de las mercancías hasta que el comprador haya totalmente satisfecho el pago pactado. El comprador queda obligado a conservar y mantener las mercancías con la mayor diligencia, debiendo asegurarlas a todo riesgo. Si el comprador incumple cualquiera de sus obligaciones, ALCAD Electronics, S.L. podrá ejercer su derecho de reserva de dominio y retirar las mercancías o exigir el cumplimiento de la obligación de pago.

### 7. JURISDICCIÓN COMPETENTE

Para cualquier cuestión relacionada con el cumplimiento o interpretación del contrato o sus incidencias, las partes, con renuncia expresa a cualquier otro fuero que pudiera corresponderles, se someten a la competencia de los juzgados y tribunales de nuestro domicilio social.

### 8. ACERCA DE ESTE DOCUMENTO

Las revisiones de los diseños y procesos de fabricación pueden obligar a modificar algunos valores y especificaciones de los productos. Por ello, los datos técnicos contenidos en este CATÁLOGO son valores indicativos, así como las fotografías y cualquier dibujo o esquema que se incluya.

ALCAD Electronics S.L. se reserva el derecho a introducir sin previo aviso en sus productos las modificaciones que crea necesarias, sin que ello perjudique las características principales de los mismos. Cualquier dato o valor que se considere trascendental a la hora de realizar un pedido deberá ser previamente verificado por el comprador, contactando con ALCAD Electronics S.L.

Los códigos de artículo están sujetos a cambios sin previo aviso. Este CATÁLOGO anula y sustituye a todas las anteriores.



# CONTACTOS

## Delegaciones en España

DELEGACIÓN	TELÉFONO	FAX	MÓVIL	EMAIL
ÁLAVA	629.33.51.15		629.33.51.15	alcadmikel@outlook.es
ALBACETE	967.50.35.39	967.50.35.39	678.51.10.47	a.martinez@cgac.es
ALICANTE	965.28.95.77	965.28.04.16	696.17.69.58	myproex@gmail.com
ALMERÍA	950.30.33.00	950.60.07.59		direccion@distrel.net
ASTURIAS	985.13.17.79	985.19.50.58	658.93.93.24	canciodonleburn@gmail.com
ÁVILA	619.31.19.48		619.31.19.48	iolcina@alcad.net
BADAJOS	677.28.00.12		677.28.00.12	aibarra@recoex.com
BALEARES	971.73.76.99	971.45.44.32	639.61.95.88	antelite@infonegocio.com
BARCELONA	933.81.49.22	933.81.54.23	629.46.98.47	ivan.barna@alcad.net
BURGOS	947.22.41.68	947.21.62.32	636.97.73.40	servitectv@servitecburgos.com
CÁCERES	677.28.00.12		677.28.00.12	aibarra@recoex.com
CÁDIZ	956.07.57.85	956.07.55.86	600.23.60.24	alcadcadiz@gmail.com
CANTABRIA	942.33.87.89		657.84.71.66	Videoimagen.santander@gmail.com
CASTELLÓN	642.47.27.57		642.47.27.57	alcad.cs@gmail.com
CIUDAD REAL	926.33.10.73	926.34.90.42	607.78.41.09	olavarrieta@telefonica.net
CÓRDOBA - CAPITAL	639.60.06.14		639.60.06.14	peperey@guadare.es
CÓRDOBA - LUCENA	957.50.29.10	957.59.18.58	609.38.99.22	pepe@jchantenas.es
CORUÑA, LA	981.14.52.34	981.14.52.34	669.32.08.30	delegacion.coruna@alcad.net
CUENCA	967.50.35.39	967.50.35.39	678.51.10.47	a.martinez@cgac.es
GERONA	972.32.71.19	972.32.71.19	607.43.63.64	antporta@gmail.com
GRANADA	638.01.05.38		638.01.05.38	albertobruno@alcad.net
GRAN CANARIA	620.17.14.22		620.17.14.22	javier.gomez@alcad.net
GUADALAJARA	619.31.19.48		619.31.19.48	iolcina@alcad.net
GIPUZKOA	688.88.50.01		688.88.50.01	joseignacio@cabelecelectronica.com
HUELVA	628.87.43.61		628.87.43.61	alcadhuelva@gmail.com
HUESCA	976.53.43.96	976.53.43.96	685.89.03.03	aragon.alcad@gmail.com
JAÉN	639.60.06.14		639.60.06.14	peperey@guadare.es
LANZAROTE	620.17.14.22		620.17.14.22	javier.gomez@alcad.net
LEÓN	987.24.79.12	987.24.79.12	654.51.38.01	setel.alcad@gmail.com
LÉRIDA	973.23.41.41	973.23.41.55		electronica@maximmiranda.com
LUGO	981.14.52.34	981.14.52.34	669.32.08.30	delegacion.coruna@alcad.net
MADRID	91.474.68.88	91.474.68.88	696.41.18.29	alcad.madrid@rasssle.telefonica.net
MÁLAGA	638.01.05.38		638.01.05.38	albertobruno@alcad.net
MURCIA	663.30.09.41		663.30.09.41	comercialcodica@gmail.com
NAVARRA	620.17.14.22		620.17.14.22	javier.gomez@alcad.net
ORENSE	986.85.88.84	986.86.12.10	629.56.36.99	representacionesiglesias@gmail.com
PALENCIA	979.74.11.00	979.74.11.00		electenrique@hotmail.com
PONTEVEDRA	986.85.88.84	986.86.12.10	629.56.36.99	representacionesiglesias@gmail.com
RIOJA, LA	941.20.04.29	941.20.04.29	649.26.42.87	electrocorral@gmail.com
SALAMANCA	687.87.41.57		687.87.41.57	tomyfco1970@live.com
SEGOVIA	619.31.19.48		619.31.19.48	iolcina@alcad.net
SEVILLA	954.95.10.41	954.31.47.80	610.76.84.75	cortizrecor@gmail.com
SORIA	976.53.43.96	976.53.43.96	685.89.03.03	aragon.alcad@gmail.com
TARRAGONA	977.23.89.02	977.23.89.02	634.33.11.25	tino@cemesaelectronica.com
TENERIFE	620.17.14.22		620.17.14.22	javier.gomez@alcad.net
TERUEL	976.53.43.96	976.53.43.96	685.89.03.03	aragon.alcad@gmail.com
TOLEDO	925.81.39.25	925.80.37.63	666.59.59.35	fgomez@gocarep.com
VALENCIA	962.52.46.78		620.79.12.98	cialsanchezvila@hotmail.com
VALLADOLID	983.21.93.11		609.93.68.32	dipotel@dipotel.net
VIZCAYA	944.53.18.05	944.53.12.53	649.82.63.33	info@cabelecelectronica.com
ZAMORA	687.87.41.57		687.87.41.57	tomyfco1970@live.com
ZARAGOZA	976.53.43.96	976.53.43.96	685.89.03.03	aragon.alcad@gmail.com





## MULTIMEDIA-TV

Recepción y distribución de señales de TV

## DOOR ENTRY SYSTEMS

Videoporteros | Control de accesos | Hogar Digital



**ALCAD**

[www.alcadelectronics.com](http://www.alcadelectronics.com)



Tel. 943.63.96.60  
Fax 943.63.92.66  
Int.Tel. +34 943.63.96.60  
info@alcad.net  
Polígono Arreche-Ugalde, N°1  
Apdo. 455  
E-20305 IRUN-Spain

**FRANCE:** B.P.60284 - **F-64701 HENDAYE** - Tel. +34 943.63.96.60 - Fax +34 943.63.92.66

**UNITED ARAB EMIRATES:** Middle East FZE - P.O. Box 54830 W5A DAFZA **DUBAI** -  
Tel. +971 4.214.6140 - Fax +971 4.214.6147

**CZECH REPUBLIC:** nám. V. Mrštika, 40 - **664 81 OSTROVAČICE** - Tel. +420 546.427.059 - Fax +420 546.427.212

**TURKEY:** Izpark Plaza, Vezirköprü Cd. Ordu Sk. N:23A D:29 - **34880 KARTAL/ISTANBUL**  
Tel. +90 216.380.93.17 - Fax +90 216.380.93.63